

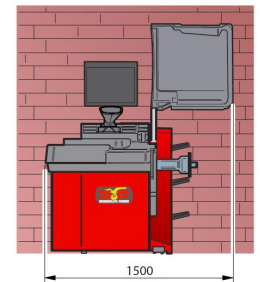

# MT 3800 C Touch Screen Wyważarka do kół

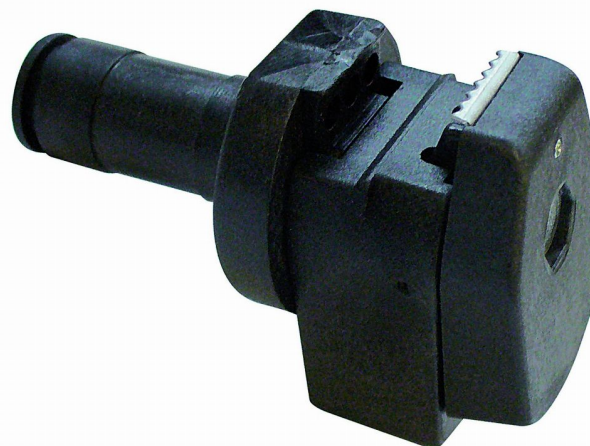

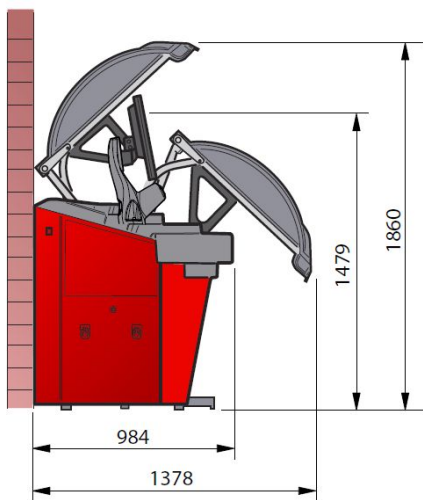

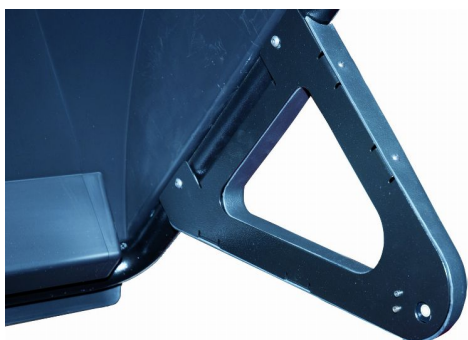

**Wyważarka MT 3800 C Touch Screen** należy do nowej linii **premium** firmy Mondolfo Ferro zaprojektowana z myślą o dużych serwisach oponiarskich.

## Opis

---

Nowa wyważarka **Mondolfo Ferro MT 3800 C Touch Screen**, to nowoczesne urządzenie do wyważania kół samochodów osobowych i dostawczych. Wyposażona została w ramie pomiarowe i sonar do szybkiego wprowadzania parametrów koła oraz specjalną obudowę umożliwiającą postawienie wyważarki tuż przy ścianie. Maszyna posiada zacisk **elektromechaniczny**.

## Intuicyjne menu

Menu z uniwersalnymi piktogramami oraz prosty panel sterowania ułatwiają obsługę wyważarki, a także umożliwiają zaprogramowanie do trzech użytkowników. W urządzeniu zamontowano **dotykowy ekran LCD**.

## Wał elektromechaniczny

Nowy automatyczny elektromechaniczny system mocowania kół zapewniający krótszy czas pracy i wyższą dokładność centrowania.



## Ramię pomiarowe z uchwytem do klejenia ciężarków

Ramię pomiarowe pozwala na szybkie wprowadzenie parametrów odległości i średnicy felgi a po pomiarze dzięki specjalnemu uchwytemu do mocowania ciężarków pozwala na precyzyjną umieszczenie go.

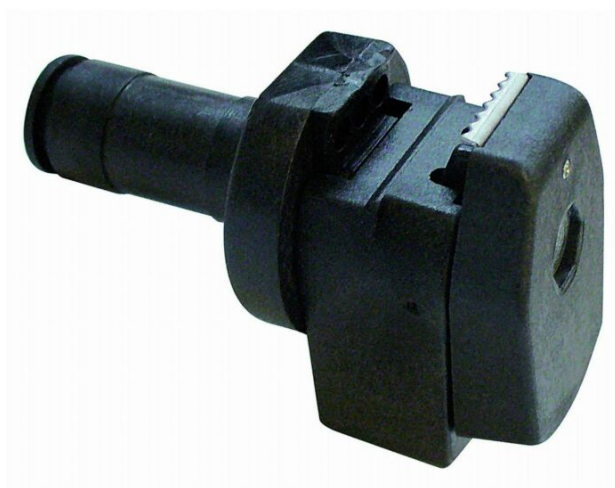
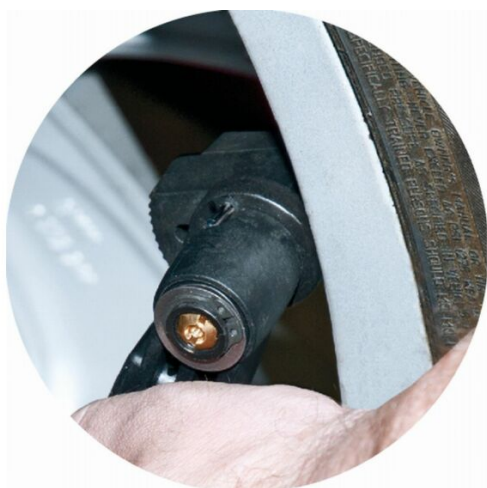

## Specjalna konstrukcja

Dzięki specjalnej konstrukcji maszyny, możliwe jest ustawienie jej tuż przy ścianie przy jednoczesnym zachowaniu możliwości obsługi kół o dużej średnicy całkowitej do 44 cali (1117mm).



### Pozycjonowanie ciężarka klejonego na godzinie 6

Laserowy wskaźnik dokładnie określa miejsce naklejenia ciężarka na godzinie 6.



### Doświetlenie wnętrza felgi

Specjalne oświetlenie led doświetla wnętrze obręczy aby ułatwić precyzyjne naklejenie ciężarka .



## Ergonomia pracy

Podczas projektowania wyważarki inżynierowie zadbali o to, aby wszystkie akcesoria miały swoje miejsce i były łatwo dostępne dla operatora.

## Programy ułatwiające wyważanie:

- Program "Easy Weight" służy do optymalizacji gramatury nabijanych ciężarków.
- Program ukrywania ciężarków „Hidden Weight” (w EASY ALU), w którym zewnętrzny ciężarek klejony jest dzielony na dwa ciężarki umieszczane za szprychami.
- Program podziału ciężarka „Split Weight” (w programach motocyklowych), w którym ciężarek jest dzielony na dwa ciężarki celem ominięcia szprychy.
- Program optymalizacji „Flash OPT” do eliminacji pozostałego niedoważenia.



## Wyposażenie standardowe

- Osłona koła
- Zestaw stożków oraz uchwyt do mocowania koła
- Kleszcze do nabijania ciężarków
- Cyrkiel do pomiaru szerokości

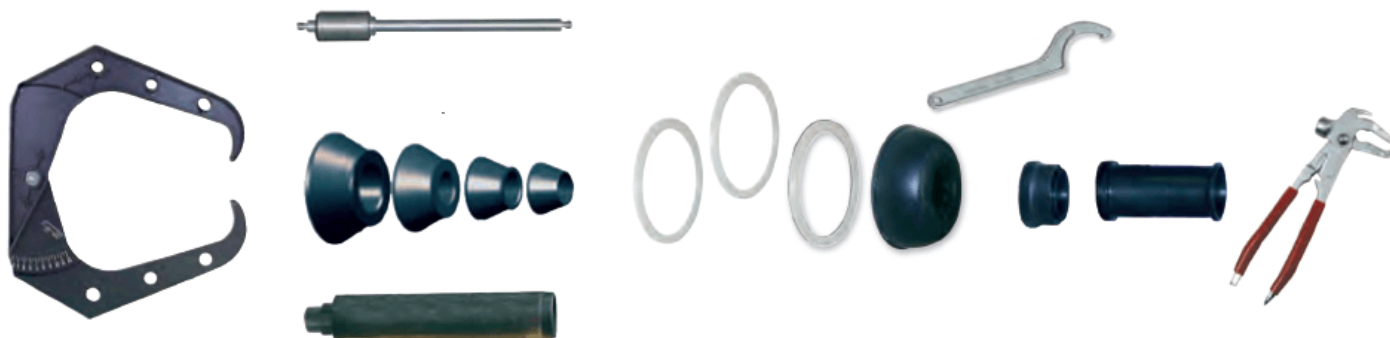

## Dodatkowe informacje

Indeks	MFMT3800CTS	
Dane techniczne	•	
	Średnica felgi	1 - 28"
	Maksymalna średnica koła	1 118 mm
	Szerokość felgi	1,5-20"
	Maksymalna szerokość koła	560 mm
	Maksymalna waga koła	75 kg
	Dokładność wyważania	1 g
	Czas pomiaru	5,5 s
	Prędkość obrotowa	75/85/98 obr/min
	Średnica wału	40 mm
Wymiary	1639 x 1500 x 984	
Zasilanie	230 V, 50 Hz	
Gwarancja	24 miesiące	
Gwarancja	Gwarancja: 24 miesiące	

