

Partner dla Twojego serwisu!



WYPOSAŻENIE WARSZTATÓW

WIOSNA 2017

Premio - Twój partner w biznesie!



**Premio
Opony-Autoserwis**
to obecnie sieć 130
punktów serwisowych
typu fast-fit na terenie
całej Polski!

Dołącz do nas

Już teraz!

Przystąp do sieci i zyskaj:

- **Profesjonalny wizerunek swojego serwisu**
- **Jednolitą identyfikację zewnętrzną oraz wewnętrzną**
- **Regularne kampanie marketingowe ogólnopolskie i lokalne**
- **Wsparcie konsultantów biznesowych**
- **Klientów flotowych**
- **Atrakcyjną ofertę dostawców**
- **Cykliczne szkolenia**
- **Dostęp do systemu informatycznego**

Zapraszamy do kontaktu:

Tomasz Drzewiecki
Dyrektor Rozwoju Sieci Detalicznej Premio
Czechy, Polska, Słowacja, Ukraina
tel.: +48 22 571 58 90
mail: tomasz_drzewiecki@goodyear.com

www.premio.pl



Montażownice i wyważarki osobowe	5	Znaczenie symboli:
Montażownice i wyważarki ciężarowe	17	 Namioty
Systemy TPMS	21	 Rowery
Klimatyzacja	27	 Skutery
Podnośniki	40	 Motocykle
Geometria	56	 Pojazdy osobowe
Diagnostyka	60	 Pojazdy dostawcze
Myjki i prostowarki	64	 Pojazdy ciężarowe
Sprężarki	65	 Autobusy
Pneumatyka	71	 Pojazdy rolnicze
Nasadki udarowe	81	 Sprzęt budowlany
Śruby i nakrętki	85	 Sprzęt budowlany
Klucze dynamometryczne i elektryczne	89	
Urządzenia do pompowania kół	92	
Urządzenia do obsługi kół	94	
Narzędzia ręczne i specjalistyczne	101	
Urządzenia warsztatowe	112	
Urządzenia do gospodarki olejowo-smarowej	118	
Myjki ciśnieniowe	122	
Chemia i akcesoria do myjni	123	 Dostawa gratis
Chemia warsztatowa	128	 Montaż gratis
Materiały naprawcze do dętek i opon	130	 Zasilanie pneumatyczne
Narzędzia do naprawy opon	156	 Zasilanie 230 V
Naprawa doraźna	162	 Zasilanie 400 V
Pasty montażowe i akcesoria	163	
Zawory i akcesoria	166	
Ciężarki i proszki do wyważania	182	 W cenie roczna aktualizacja oprogramowania
Szkolenia	190	

Zgodnie z art. 25 ust. 1 ustawy z dnia 29 sierpnia 1997 r. o ochronie danych osobowych informuję, iż administratorem Pani/Pana danych osobowych jest Tip – Topol Sp. z o.o. z siedzibą w Pobiedziskach (62-010) przy ulicy Kostrzyńskiej 33, Pani/Pana dane osobowe przetwarzane będą w celu marketingu usług własnych w postaci wysyłki materiałów drukowanych na adres pocztowy Państwa siedziby do czego wykorzystywane będą dane w zakresie - imię i nazwisko, nazwa firmy, adres firmy, Pani/Pana dane osobowe zostały pozyskane z powszechnie dostępnych źródeł, posiada Pani/Pan prawo dostępu do treści swoich danych oraz ich poprawiania, przysługuje Pani/Panu również prawo do wniesienia sprzeciwu przeciw dalszemu przetwarzaniu w następstwie czego zaprzestaniemy wysyłki materiałów.



Sklep internetowy Zapraszamy!

Zrób zakupy na: sklep.tiptopol.pl



Składasz zamówienie
o każdej porze



Dostarczamy
przesyłkę w 24h*



Oszczędzasz
czas i pieniądze

Oferty specjalne tylko dla Ciebie!



**Dzień Kosmicznych
Rabatów**

w wybrany dzień
4 produkty w mega
niskich cenach



**Promocje/
Wyprzedaże**

tylko dla
zarejestrowanych
klientów



**Praktyczne
porady**

bądź zawsze
na bieżąco



Więcej informacji: **61 815 27 67**

* Dotyczy zamówień złożonych w dni robocze do godz. 15.30

Invento TC 720

INVTC720 / INVTC7202V



Montażownica Invento TC 720 to **ekonomiczne, w pełni automatyczne** urządzenie. Maszyna produkowana jest według specyfikacji firmy **TIP-TOPOL**, co przekład się na jej wytrzymałość i ergonomię pracy.

- sprężynowo podnoszona i ręcznie opuszczana stopka montażowa,
- zakres uchwytu: 10" – 23",
- max. średnica koła: 1 040 mm,
- max. szerokość koła: 12",
- dwie prędkości obrotowe INVTC7202V.

RATY 0%



INVTC720

5 490 zł* ~~6 500 zł~~

INVTC7202V

5 750 zł* ~~6 900 zł~~

Butler HP 441Q.20

BUHP441Q.20



Butler HP441Q.20 to **ekonomiczna w pełni automatyczna włoska** montażownica, pozwalająca na obsługę obręczy aluminiowych do 20".

- sprężynowo podnoszona i ręcznie opuszczana stopka montażowa,
- zakres uchwytu: 10" – 22,5",
- max. średnica koła: 1 050 mm,
- max. szerokość koła: 12"
- prędkość obrotowa stołu: 6,5/13 obr./min.



PROMOCJA 8 990 zł* ~~10 250 zł~~

Mondolfo Ferro AS 933 2V

MFA59332V



Montażownica AS 933 2V to **w pełni automatyczne** urządzenie, które dzięki swym uniwersalnym parametrom technicznym najczęściej jest **wyberana przez serwisy oponiarskie**.

- sprężynowo podnoszona i ręcznie opuszczana stopka montażowa,
- zakres uchwytu: 10" – 23",
- max. średnica koła: 1 040 mm,
- max. szerokość koła: 12".

RATY 0%



PROMOCJA 11 200 zł* ~~12 400 zł~~

Butler HP 641Q.22

BUHP641Q.22



Butler HP 641Q.22 to **w pełni automatyczna włoska** montażownica, pozwalająca na obsługę obręczy aluminiowych do 22".

- sprężynowo podnoszona i ręcznie opuszczana stopka montażowa,
- zakres uchwytu: 10" – 24,5",
- max. średnica koła: 1 050 mm,
- max. szerokość koła: 15",
- prędkość obrotowa stołu: 6,5/13 obr./min.



PROMOCJA 10 990 zł* ~~12 400 zł~~

Mondolfo Ferro AS 944 2V



MFAS9442V

Montażownica AS 944 2V to **w pełni automatyczne** urządzenie dzięki wzmocnionej konstrukcji idealnie nadające się do obsługi nawet najbardziej wymagających opon.

- pompowanie powietrza za pomocą pedału,
- regulowany skok zbijaka,
- zakres uchwytu zewn.: 10" – 26",
- max. średnica koła: 1 040 mm,
- max. szerokość koła: 14",
- prędkość obrotowa stołu: 6/15 obr./min.



RATY 0%



PROMOCJA 15 750 zł* ~~17 750 zł~~

Butler HP 643Q.26



BUHP643Q.26

Butler HP 643Q.26 to **profesjonalna w pełni automatyczna włoska montażownica** pozwalająca na obsługę obręczy aluminiowych do 26".

- sprężynowo podnoszona i ręcznie opuszczana stopka montażowa,
- zakres uchwytu: 10" – 28,5",
- max. średnica koła: 1 050 mm,
- max. szerokość koła: 15",
- prędkość obrotowa stołu: 6,5/13 obr./min.



RATY 0%



PROMOCJA 12 900 zł* ~~15 700 zł~~



Ramię pomocnicze MF Super RM



MF8-11100059-2010

Ramię pomocnicze współpracuje z maszynami Mondolfo Ferro AS933, AS943, AS944.



1 510 EUR

Ramię pomocnicze Butler Plus 83



BUPLUS83

Ramię pomocnicze współpracuje z maszynami Butler HP441/HP64...



1 390 EUR

Ramię pomocnicze Invento HA 320B



INVHA320B

Ramię pomocnicze współpracuje z maszynami Invento TC720.



2 790 zł

Butler Memo Speed DS

BUMEMODS

NOWOŚĆ

Memo Speed to hybrydowe połączenie systemu **Leverless** z tradycyjnym **zbiakiem**. Maszyna wyposażona jest w jedną rolkę oraz stół z mocowaniem poprzez otwór centralny obręczy.

- prędkość obrotowa stołu: 0 – 16 obr./min,
- rolka dociskowa ze zmiennym położeniem,
- zakres uchwytu: 10" – 26",
- max. szerokość koła: 15",
- max. średnica koła: 1 143 mm,
- siła rolki zbijaka: 1 200 kg.



na zamówienie

PROMOCJA 27 900 zł* ~~31 100 zł~~

Butler Kendo.30 Light

BUKENDO30LIGHT



Butler Kendo.30 Light wyposażony jest w stopkę **LeverLess**, dwie rolki **zbijające** i **ramię dociskowe**. Mocowanie koła odbywa się przez otwór centralny.

- prędkość obrotowa stołu: 0 – 16 obr./min,
- zakres uchwytu: 10" – 30",
- max. szerokość koła: 15",
- max. średnica koła: 1 143 mm,
- siła rolki zbijaka: 1 200 kg.

 na zamówienie **9 400 EUR**

Butler Aikido.3

BUAIKIDO.3



Butler Aikido.3 to największa maszyna z systemem „**Leverless**” w standardzie wyposażona w **podnośnik koła** i **ramię dociskowe**.

- prędkość obrotowa stołu: 0 – 16 obr./min,
- rolka dociskowa ze zmiennym położeniem,
- zakres uchwytu: 10" – 34",
- max. szerokość koła: 15",
- max. średnica koła: 1 370 mm,
- siła rolki zbijaka: 1 200 kg.



na zamówienie

PROMOCJA 42 500 zł* ~~47 500 zł~~

Butler A.Concert3

BUACONCERT3



Butler A.Concert3 to **innowacyjna montażownica**, która w trybie **automatycznym demontuje i montuje opony niskoprofilowe oraz typu Run-Flat**.

- specjalna stopka **Level-Free Tool** do bezryżkowej obsługi koła,
- dwie rolki dociskowe,
- stół montażowy z regulowaną wysokością,
- uchwyt do szybkiego montażu koła,
- podnośnik koła,
- specjalne ramię dociskowe,
- trzy programy obsługi kół **SOFT/STANDARD/RUN-FLAT**.

 na zamówienie **16 900 EUR**



fidati dell'aquila
trust the eagle



Autoryzowany dealer



sklep.tiptopol.pl

Mondolfo Ferro AS 944LL 2V + ramię

MFAS944LL2VSRM



Montażownica AS 944LL 2V jest profesjonalną maszyną przeznaczoną dla wymagających serwisów oponiarskich, **wyposażona jest w system LL do automatycznego demontażu stopki opony bez użycia łyżki** oraz specjalistyczne ramię boczne Super RM.

- zakres uchwytu: 10" – 26",
- max. średnica koła: 1 040 mm,
- max. szerokość koła: 14",
- prędkość obrotowa stołu: 6/15 obr./min.



PROMOCJA 24 900 zł* ~~28 125 zł~~

Mondolfo Ferro Aquila Audax

MFAUDAX



Aquila Audax to urządzenie przeznaczone do demontażu i montażu opon **w szczególności niskoprofilowych i typu Run-Flat**. Zastosowano w nim **rewolucyjny system Level-Free Tool** pozwalający na demontaż opony bez użycia tradycyjnej łyżki.

- prędkość obrotowa stołu: 6 – 15 obr./min,
- rolka dociskowa o zmiennym stopniu natarcia,
- zakres uchwytu: 10" – 30",
- max. szerokość koła: 15",
- max. średnica koła: 1 200 mm,
- siła rolki zbijaka: 760 kg.



na zamówienie



PROMOCJA 34 500 zł* ~~38 900 zł~~

Mondolfo Ferro Tornado Base

MFTORNADOB



NOWOŚĆ

Aquila Tornado to hydrauliczna montażownica przeznaczona do demontażu i montażu opon w szczególności niskoprofilowych i typu *Run-Flat*. Zastosowano w niej **opatentowaną głowicę z trzema narzędziami pozwalającymi na demontaż opony bez użycia tradycyjnej łyżki**.

- prędkość obrotowa stołu: 7 – 18 obr./min,
- rolka dociskowa o zmiennym stopniu natarcia,
- zakres uchwytu: 13" – 32",
- max. szerokość koła: 16",
- max. średnica koła: 1 200 mm,
- siła rolki zbijaka: 900 kg.



na zamówienie

15 100 EUR

Mondolfo Ferro GP20 ATV

MFGP20ATV



Montażownica Mondolfo Ferro GP 20 ATV to **specjalistyczna maszyna przeznaczona do obsługi kół motocyklowych, quadów oraz kół gokartowych**. Dzięki zmiennemu położeniu szczęk maszyna może obsługiwać koła o średnicy od 5" do 23".

- max. średnica koła: 1 000 mm,
- max. szerokość koła: 14,5",
- prędkość obrotowa stołu: 8 – 15 obr./min.



na zamówienie

2 300 EUR

Invento VB 300

INVB300



Invento VB 300 to **mikroprocesorowa wyważarka o prostej konstrukcji i sprawdzonych rozwiązaniach.**

- zakres szerokości obręczy: 1,5" – 20",
- zakres średnicy obręczy: 10" – 24",
- max. średnica koła: 1 117 mm,
- max. szerokość koła: 510 mm,
- max. waga koła: 65 kg.

RATY 0%



PROMOCJA 3 300 zł* 4 200 zł

Invento VB 400

INVB400



NOWOŚĆ

Invento VB 400 to **ekonomiczna wyważarka z wyświetlaczem ciekłokrystalicznym** wyposażona w ramię pomiarowe do automatycznego wprowadzania odległości i średnicy.

- automatyczne ustawienie koła w miejscu niewyważania,
- zakres szerokości obręczy: 1,5" – 20",
- zakres średnicy obręczy: 10" – 24",
- obroty koła: 200 obr./min,
- czas wyważania: 8 s,
- max. waga koła: 65 kg.



PROMOCJA 5 790 zł* 6 500 zł

Invento VB 500

INVB500



**HIT
SPRZEDAŻY**

Invento VB 500 to **ekonomiczna wyważarka z monitorem LCD** wyposażona w dwa ramiona do wprowadzania danych koła.

- szerokość obsługiwanych kół: 1,5" – 20",
- średnica obsługiwanych kół: 10"-24"
- obroty koła: 200 obr./min,
- max. waga koła: 65 kg,
- czas wyważania: 6 s,
- dokładność wyważania: 1g.

RATY 0%



PROMOCJA 9 500 zł* 10 900 zł

Invento VB600 / VB600P

INVB600 / INVB600P



NOWOŚĆ

Invento VB 600 to profesjonalna wyważarka z monitorem 24" LCD wyposażona w ramię i sonar do wprowadzania danych koła oraz laser wskazujący miejsce naklejenia ciężarka. Invento VB 600P wyposażona jest w uchwyt pneumatyczny.

- szerokość obsługiwanych kół: 1,5" – 20",
- średnica obsługiwanych kół: 10"-30"
- obroty koła: 200 obr./min,
- max. waga koła: 75 kg,
- czas wyważania: 6 s,
- dokładność wyważania: 1g.



INVB600
INVB600P

14 900 zł
16 900 zł

Mondolfo Ferro MT3200UP

MFMT3200UP



NOWOŚĆ

Mondolfo Ferro MT 3200UP to **odświeżona wersja ekonomicznej wyważarki** wyposażonej w wyświetlacz diodowy i ramię do automatycznego wprowadzania odległości i średnicy koła.

- zakres szerokości obręczy: 1,5" – 20",
- zakres średnicy obręczy: 10" – 28",
- max. średnica koła: 1 117 mm,
- max. szerokość koła: 610 mm,
- waga koła: 75 kg.



RATY 0%



PROMOCJA 8 250 zł* 9 500 zł

Mondolfo Ferro MT3600UP

MFMT3600UP



HIT SPRZEDAŻY

Maszyna MT 3600UP to **odświeżona wersja najpopularniejszej wyważarki Mondolfo Ferro**. Wyposażona została w sonar do bezdotykowego pomiaru szerokości, program *Easy Weight* oraz możliwość doposażenia w laser wskazujący miejsce naklejenia ciężarka

- zakres szerokości obręczy: 1,5" – 20",
- zakres średnicy obręczy: 10" – 28",
- max. średnica koła: 1 117 mm,
- max. szerokość koła: 600 mm,
- max. waga koła: 75 kg.



RATY 0%



PROMOCJA 13 500 zł* 15 250 zł

Mondolfo Ferro MT3800

MFMT3800 / MFMT3800C



Wyważarka MT 3800 należy do nowej **linii premium** firmy Mondolfo Ferro. Zaprojektowana została z myślą o **dużych serwisach oponiarskich**. Wersja MT3800C wyposażona jest w uchwyt elektromechaniczny.

- automatyczne wprowadzanie danych koła,
- automatyczne ustawienie koła w miejscu niewyważania,
- laserowy wskaźnik położenia ciężarka,
- zakres szerokości obręczy: 1,5" – 20",
- zakres średnicy obręczy: 10" – 32",
- max. średnica koła: 1 118 mm,
- max. szerokość koła: 600 mm,
- max. waga koła: 75 kg.



MFMT3800 18 900 zł* 21 555 zł
MFMT3800C 22 900 zł* 25 600 zł

Mondolfo Ferro MT4000 C Touchless

MFMT4000C



Nowa wyważarka Mondolfo Ferro MT 4000 wyposażona została w uchwyt elektromechaniczny do szybkiego montażu oraz **zestaw sonarów do bezdotykowego wprowadzania parametrów koła**. Zarządzanie maszyną ułatwia 22" ekran dotykowy.

- sterowanie za pomocą ekranu dotykowego,
- automatyczne ustawienie koła w miejscu niewyważania,
- laserowy wskaźnik położenia ciężarka,
- zakres szerokości obręczy: 1,5" – 20",
- zakres średnicy obręczy: 10" – 32",
- max. średnica koła: 1 118 mm,
- max. szerokość koła: 600 mm,
- max. waga koła: 75 kg.



na zamówienie 8 510 EUR

Tip-Top Probalance 7620

BU900P7620



Maszyna Probalance 7620 to **profesjonalna wyważarka z wyświetlaczem dotykowym LCD 17"**, wyposażona w ramię pomiarowe i sonar do wprowadzania danych koła. Zaletą maszyny jest maksymalne skrócenie czasu wyważania w systemie *Floor-to-Floor*.

- hamulec blokujący koło w miejscu nabicia ciężarka,
- zakres szerokości obręczy: 1,5" – 20",
- zakres średnicy obręczy: 10" – 30",
- max. średnica koła: 1 067 mm,
- max. szerokość koła: 510 mm.



4 350 EUR

Tip-Top Probalance 7620P

BU900P7620P



Maszyna Probalance 7620 to **profesjonalna wyważarka z wyświetlaczem dotykowym LCD 17"**, wyposażona w ramię pomiarowe i sonar do wprowadzania danych oraz uchwyt pneumatyczny do mocowania koła. Zaletą maszyny jest maksymalne skrócenie czasu wyważania w systemie *Floor-to-Floor*.

- hamulec blokujący koło w miejscu nabicia ciężarka,
- zakres szerokości obręczy: 1,5" – 20",
- zakres średnicy obręczy: 10" – 30",
- max. średnica koła: 1 067 mm,
- max. szerokość koła: 510 mm.



5 490 EUR

Tip-Top Probalance Next Generation

BU900PNG02



Maszyna Probalance Next Generation to **profesjonalna wyważarka z ekranem dotykowym**, przeznaczona do wyważania kół samochodów osobowych, dostawczych i motocykli.

- sterowanie za pomocą ekranu dotykowego,
- bezdotkowy pomiar parametrów koła,
- laserowy wskaźnik położenia ciężarka,
- uchwyt pneumatyczny do szybkiego montażu koła,
- sonar do badania głębokości i zużycia bieżnika,
- zakres szerokości obręczy: 1,5" – 20",
- zakres średnicy obręczy: 10" – 30",
- drukarka.



na zamówienie



PROMOCJA 37 900 zł* ~~42 700 zł~~

Tip-Top Probalance 7020

BU900P7020



Maszyna Probalance 7020 to profesjonalna wyważarka z wyświetlaczem LED, przeznaczona do wyważania kół motocyklowych. Koło mocowane jest na własnych łożyskach, a napęd przenoszony jest przez zewnętrzną rolkę.

- obroty koła: <80 obr./min,
- max. waga koła: 60 kg,
- max. średnica: 1 067 mm,
- max. szerokość koła: 510 mm,
- czas wyważania: 6 - 8 s.,
- dokładność wyważania: 1 g.



PROMOCJA 12 500 zł* ~~14 300 zł~~

**Podnośnik koła
Mondolfo Ferro WLO**

MF8-21100230

Podnośnik koła do **wszystkich wyważarek Mondolfo Ferro**. Ułatwia montaż koła na wałku, udźwieg do 80 kg, zasilanie pneumatyczne.



1 590 EUR

**Podnośnik koła
Mondolfo Ferro SL 80A**

MF8-11100292

Podnośnik koła do montażownic Mondolfo Ferro serii AS9..., udźwieg 60 kg.



895 EUR

**Podnośnik koła
Butler**

BUG800A35

Podnośnik koła do montażownic Butler serii HP..., udźwieg 60 kg.



750 EUR

Haweka World Kit II

HA200018405

Zestaw 4 płyt dociskowych, 3 komplety bolców i tablica ścienna. Do uchwytów tradycyjnych nie pneumatycznych.



Dostępne również pojedyncze płyty

3 990 zł* 5-100 zł

Haweka Quick Plates

HA210400001

Płyty dociskowe do precyzyjnego mocowania koła do wałka Ø 40 mm. W komplecie razem z tablicą ścienną.



Dostępne również pojedyncze płyty

7 900 zł* 9-700 zł

Haweka QuickPlates

HA210818001/HA210589001

Płyty dociskowe do uchwytów pneumatycznych i elektromechanicznych w komplecie z płytą ścienną.

589 - Tip-Top / Cemb
818 - MF / Corgi / Bosch / Hofmann



Dostępne również pojedyncze płyty

8 900 zł* 10-700 zł

Haweka DuoExpert III

HA165400005

Zestaw trzech tulei do precyzyjnego centrowania obręczy. Zakres 54 – 78 mm zapakowany w wygodnej plastikowej walizce.



3 350 zł

Haweka Uni-Lug

HA405400108 Probalance
HA405401108 Mondolfo



2 100 zł* 2-450 zł

Haweka ProBike III

HA815401010

Uchwyt do wyważania kół motocyklowych do wyważarek z wałkiem 40mm.



3 450 zł* 4-060 zł

Wyposażenie dodatkowe Haweka ProBike III

Wałek 19 mm z zestawem tuleji oraz tablicą ścienną.



HA815008002 2 000 zł

Wyposażenie dodatkowe Haweka ProBike III

Zestaw tulei do wahaczy jednoramiennych.



HA815008003 3 400 zł

Suwmiarka Uni-Lug

Suwmiarka do pomiaru rozstawu śrub w obręczy.



HA490008000 65 zł

Nakrętka szybkomocująca Haweka Pro-Grip



HA124403000 40x3 mm 449 zł 650 zł
HA124405000 40x4 mm 449 zł 650 zł

Nakrętka szybkomocująca Invento



INVB6001036 36x3 mm 240 zł
INVB6001040 40x3 mm 240 zł

Kołpak plastikowy do uchwytu szybkomocującego



HA190008002 Haweka 162 zł
INVB6001101 INVENTO 40 zł

Ośłona gumowa do kołpaka



HA190008005 Haweka 41 zł
MF4-115868 Mondolfo 29 zł
INVB6001102 Invento 25 zł

Kołpak dociskowy duży 220 mm



HA190008021 Haweka 325 zł
MF802459564 Mondolfo 295 zł

Pierścień dystansowy

Pierścień dystansowy do dużych stożków.

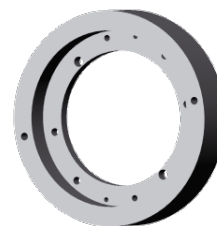

HA190905001 Mondolfo 1 050 zł
BU940010537 Probalance 350 zł

Zestaw uniwersalny do wyważania kół aut dostawczych



HA150400026 1 215 zł

Haweka stożki centrujące

Stożki sterujące do poj. dostawczych.

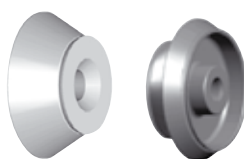

HA150400049 89 – 132 mm 342 zł
HA150400043 120 – 174 mm 535 zł

Stożki centrujące



HA150400008 42-64,5mm 167 zł
HA150400009 54-79,5mm 216 zł
HA150400012 74-111,5 260 zł

Nakładki na szczęki do kół motocyklowych, kpl.



Mondolfo	MF8-11100036	1 060 zł
Butler	BUG84A5	760 zł
Invento	INVTC6008831	650 zł

Uchwyty zwiększające zakres o 4" do Mondolfo Ferro



MF8-11100041	860 zł
--------------	--------

Uchwyty zmniejszające zakres do 8" do Mondolfo Ferro



MF8-11100042	860 zł
--------------	--------

Stopka montażowa do obręczy typu skuter



Mondolfo	MF801252083	790 zł
Butler	BUG800A66	640 zł
Invento	INVTC5509021	110 zł

Stopka standardowa



Mondolfo	MF5-100353	420 zł
Butler	BUG800A1	450 zł
Invento	INVTC6000303	390 zł

Uchwyt szybkomocujący do stopki montażowej



MF8-11100051	Mondolfo	1 330 zł
BUG800A70	Butler	1 750 zł

Rolki boczne do Mondolfo Ferro



MF8-11100312	700 zł
--------------	--------

Imadło z tworzywa



MF31100149	120 zł
------------	--------

Zabezpieczenie stopki opony



MF801461007A	Czarne	33 zł
MF8-11120014	Żółte	33 zł

Ośłona łyżki montażowej



MF19110049	długa	24 zł
INVTC5309016	krótka	11,90 zł

Uchwyt do klejenia ciężarków MT3200/3600



MF8-21100159	190 zł
--------------	--------

Podpora boczna do MT3200/3600



MF8-21100158/00_16	320 zł
--------------------	--------

Podane ceny są cenami netto, do których należy doliczyć podatek VAT. Podane ceny towarów mogą ulec zmianie. Do sprzedaży towarów przez TIP-TOPOL Sp. z o.o. mają zastosowanie Ogólne Warunki Sprzedaży dostępne w siedzibie sprzedawcy i na jego stronie internetowej www.tiptopol.pl. Informacje zawarte w katalogu nie stanowią oferty w rozumieniu Kodeksu Cywilnego, lecz zaproszenie do składania zamówień i zawarcia umowy. Kolory przedstawione na zdjęciu mogą różnić się od oryginalnych. Za ewentualne błędy w druku firma nie ponosi odpowiedzialności.

* Promocja trwa do 31.05.2017 r. lub do wyczerpania zapasów. Z umowy ratualnej mogą skorzystać firmy, które przejdą pozytywnie proces weryfikacji.

Plastikowe zabezpieczenia stopki montażowej



Indeks	Marka	Cena
MF801258898	Mondolfo/ Corghi/ Faip	16,00 zł
MF801254341	Mondolfo/ Corghi/ Faip	12,00 zł
AM-BU-ST01	Butler/ Ravaglioli	15,00 zł
AM-BU-ST02	Butler/ Ravaglioli	10,00 zł
INVTC5509015	Invento/ Evert(IC)/ Dunlop (śruba)	8,00 zł
INVTC5509014	Invento/ Evert(IC)/ Dunlop	8,00 zł
INVTC1300014	Invento/ Evert(IC)/ Dunlop (rolka)	8,00 zł
AM-MB-ST01	M&B/ Werther	16,00 zł
AM-HO-ST05	Hofmann MP/Giuliano Nowy	19,00 zł

Indeks	Marka	Cena
AM-HO-ST06	Hofmann MP/Giuliano Nowy	19,00 zł
AM-SC-ST01	Sicam/ Beissbart/ Bosch (rolka)	16,00 zł
AM-SC-ST02	Sicam/ Beissbart/ Bosch (śruba)	16,00 zł
AM-SC-ST03	Sicam/ Beissbart/ Bosch tył	16,00 zł
AM-HO-ST01	Hofmann/ John Bean/ Boxer	16,00 zł
AM-HO-ST02	Hofmann/ John Bean/ Boxer	16,00 zł
AM-CB-ST01	Cemb/ Hofmann MP/ Giuliano	16,00 zł
AM-UN-ST01	Uni-trol	16,00 zł
AM-SI-ST01	Sice	16,00 zł
AM-SI-ST02	Sice	16,00 zł

Nakładki zabezpieczające na szczęki montażownicy



Indeks	Marki	Cena
MF8-1110044	Mondolfo Ferro/ Faip	28,00 zł
BUG800A5	Butler/ Ravaglioli 18"-22" Old	20,00 zł
BUG800A98	Butler/ Ravaglioli 20"-22" New	22,00 zł
BUG800A6	Butler/ Ravaglioli 24"-26"	22,00 zł
INVTC8000025	Invento/ Evert(IC)/ Dunlop	18,00 zł
INVTC8000005	Invento/ Evert(IC)/ Dunlop	16,00 zł

Indeks	Marki	Cena
AM-SC-SC01	Sicam/ Beissbarth/ Bosch	29,00 zł
AM-CB-SC01	Cemb/ Giuliano/ Hofmann	29,00 zł
AM-HO-SC01	Hofmann/ John Bean/ Boxer	29,00 zł
AM-CO-SC01	Corghi	29,00 zł
AM-UN-SC01	Uni-trol	32,00 zł
AM-MB-SC01	M&B/ Werther	25,00 zł

Ośłona plastikowa łyżki zbijaka



Indeks	Marka	Cena
MF801258383	Mondolfo/ Corghi/ Faip	30,00 zł
BUG800A11	Butler/ Ravaglioli	42,00 zł
INVTC5509018	Invento/ Evert(IC)/ Dunlop	25,00 zł

Indeks	Marka	Cena
AM-SC-SZ01	Sicam/ Beissbart/ Bosch (rolka)	99,00 zł
AM-HO-SZ01	Hofmann/ John Bean/ Boxer	99,00 zł
AM-CB-SZ01	Cemb/ Hofmann MP/ Giuliano	99,00 zł

Invento TC 826

INVTC826



Montażownica INVENTO TC 826 to **ekonomiczna maszyna** przeznaczona do obsługi kół samochodów ciężarowych.

- max. szerokość koła: 760 mm,
- max. średnica koła: 1 500 mm,
- zakres rozwarcia szczęk: 14" – 26",
- rozmiar otworu centralnego w obręczy: 120 – 700 mm,
- siła odbijaka: 1 500 kg,
- max. waga koła: 1 000 kg.



PROMOCJA 15 900 zł* ~~18 500 zł~~

Mondolfo Ferro TB126

MFTB126N / MFTB126S



Maszyna TB 126 o **profesjonalna montażownica** pozwalająca na obsługę kół ciężarowych do 26". Sztywność i wytrzymałość zapewnia konstrukcja oparta na pełnej płycie. Dostępna w wersji z manualną obsługą dysku - N i anumatyczna - S.

- max. szerokość koła: 780 mm,
- max. średnica koła: 1 500 mm,
- zakres rozwarcia szczęk: 14" – 26",
- rozmiar otworu centralnego w obręczy: 115 – 530 mm,
- siła odbijaka: 2 600 kg,
- max. waga koła: 1 000 kg.



na zamówienie MFTB126N 9 200 EUR
MFTB126S 10 790 EUR

Butler NAV41.11N

BUNAV41.11N



Navigator 41.11N to **ekonomiczna włoska maszyna** pozwalająca na obsługę zarówno kół samochodów ciężarowych, jak i maszyn rolniczych. Możliwe jest również doposażenie maszyny w specjalne nakładki pozwalające na obsługę kół do 56".

- max. szerokość koła: 1 100 mm,
- max. średnica koła: 2 300 mm,
- zakres rozwarcia szczęk: 14" – 43",
- siła odbijaka: 2 600 kg,
- max. waga koła: 1 700 kg.



7 800 EUR

Invento TC 856

INVTC856 / INVTC856N



Montażownica INVENTO TC 856 to **ekonomiczna maszyna** przeznaczona do obsługi kół samochodów ciężarowych, pojazdów rolniczych i maszyn budowlanych.

INVTC856N - Ręczne sterowanie ramieniem
INVTC856 - Automatykne sterowanie ramieniem

- max. szerokość koła: 1 100 mm,
- max. średnica koła: 2 200 mm,
- zakres rozwarcia szczęk: 14" – 56",
- rozmiar otworu centralnego w obręczy: 140 – 800 mm,
- siła odbijaka: 2 800 kg,
- max. waga koła: 1 500 kg.



INVTC856N 23000 zł* 26000 zł
INVTC856 25900 zł* 29000 zł

Mondolfo Ferro TBE 156 PRO



MFTBE156N / MFTBE156S

Maszyna TBE 156 to **najpopularniejsze urządzenie Mondolfo Ferro** pozwalające na obsługę obręczy o średnicy do 56". Dzięki zastosowaniu wysokiej jakości materiałów uzyskano sztywność konstrukcji, co przy obsłudze kół o ciężarze do 1300 kg, przekłada się na jej wytrzymałość.

MFTBE156 N – manualne sterowanie ramieniem,

MFTBE156 SUPER – automatyczne sterowanie ramieniem.

- max. szerokość koła: 1 220 mm,
- max. średnica koła: 2 450 mm,
- zakres rozwarcia szczęk: 14" – 56",
- rozmiar otworu centralnego w obręczy: 115 – 800 mm,
- siła odbijaka: 3 500 kg,
- max. waga koła: 1 300 kg.



na zamówienie



MFTBE156N
MFTBE156S

12 300 EUR
14 900 EUR

Mondolfo Ferro TBE 160 TERRA



MFTBE160TERRA

Mondolfo Ferro TBE 160 TERRA to **największa montażownica** pozwalająca obsługiwać **koła od 14 do 60"**. Uchwyt montażowy z dyskiem i kłem jest w pełni automatyczny, a płytowa konstrukcja zapewnia odpowiednią sztywność i wytrzymałość.

- max. średnica koła: 2 700 mm,
- max. szerokość koła: 1 600 mm,
- max. waga koła: 2 000 kg,
- siła odbijaka: 3 700 kg.



na zamówienie

19 600 EUR

Invento VB 800



INVB800

**HIT
SPRZEDAŻY**

Wyważarka Invento VB 800 to **ekonomiczna maszyna** przeznaczona do obsługi kół aut ciężarowych oraz osobowych. Urządzenie wyposażone jest w intuicyjne menu, pozwalające na łatwy wybór odpowiedniego programu wyważania. W standardowym wyposażeniu znajduje się **zestaw LLKW firmy Haweka**.

- zakres szerokości obręczy: 1,5" – 20",
- zakres średnicy obręczy: 10" – 26,5",
- max. średnica koła: 1 300 mm,
- max. szerokość koła: 665 mm,
- max. waga koła: 200 kg.



PROMOCJA 17 500 zł* ~~19 500 zł~~

Invento VB 900



INVB900

Invento VB900 to uniwersalna **wyważarka wyposażona w 24" monitor oraz osprzęt firmy Haweka**. Obsługę maszyny ułatwia ramię do automatycznego wprowadzania średnicy i odległości oraz podnośnik koła.

- średnica koła: 10" – 30",
- max. średnica koła: 1 300 mm,
- szerokość koła: 1,5" – 20",
- max. waga koła: 250 kg.



27 500 zł

Tip-Top Probalance 7910



BU900P7910

Wyważarka Tip-Top Probalance 7910 została **zaprojektowana z myślą o serwisowaniu flot samochodów ciężarowych**. Małe gabaryty i możliwość przemieszczania umożliwiają jej zastosowanie na samochodach mobilnych obsługujących takie floty.

- zakres szerokości obręczy: 1,5" – 20",
- zakres średnicy obręczy: 10" – 26,5",
- max. średnica koła: 1 300 mm,
- max. szerokość koła: 665 mm,
- max. waga koła: 250 kg.



4 400 EUR

Invento TC 823 Mobil



INVTC823M

Montażownica Invento TC 823 Mobil to specjalna maszyna przygotowana **do montażu kół w serwisach mobilnych**. Dzięki odpowiedniej konstrukcji pozwala na montaż opony poza samochodem.

- max. szerokość koła: 600 mm,
- max. średnica koła: 1 300 mm,
- zakres rozwarcia szczęk: 13" - 26"
- max. waga koła: 750 kg,
- waga urządzenia: 450 kg.



24 900 zł

Tip-Top Probalance 7930 Paguro



BU900P7930

Urządzenie Probalance 7930 Paguro zostało stworzone z myślą **o serwisach mobilnych**, aby maksymalnie obniżyć ciężar wyważarki. Maszyna składa się z dwóch podzespołów, panelu sterowania z wyświetlaczem LED oraz elementu pomiarowego z wałkiem.

- zakres szerokości obręczy: 1,5" – 20",
- zakres średnicy obręczy: 10" – 30",
- max. szerokość obręczy w zależności od montażownicy,
- dokładność wyważania: 10 g,
- max. waga koła: 250 kg.



3 350 EUR

Profesjonalna zabudowa samochodów pod serwisy mobilne



O szczegóły zapytaj handlowca!

Najczęstsze pytania klientów:



Co to jest TPMS?

TPMS to system monitorujący ciśnienie w kołach samochodu i ostrzegający kierowcę o utracie ciśnienia w jednym lub większej ilości kół. Do pomiaru ciśnienia stosowane są różne systemy, ale najczęściej wykorzystywany jest czujnik ciśnienia w kole. Drogą radiową wysyła on sygnał z informacją o aktualnym ciśnieniu do centralki auta. W przypadku wykrycia przez system spadku ciśnienia o 20% kierowca powiadamiany jest sygnałem dźwiękowym i kontrolką na desce rozdzielczej.



Co to jest bezpośredni (aktywny) system TPMS?

Jest to system wyposażony w czujnik ciśnienia, zamontowany we wszystkich kołach pojazdu. Czujnik w krótkich odstępach czasowych wysyła informację o aktualnym ciśnieniu i temperaturze w oponie do sterownika. Dzięki temu nawet niewielkie odchylenia mogą być zidentyfikowane i wyświetlone dla kierowcy. Baterie w czujnikach mają żywotność od 7 do 10 lat.



Co to jest pośredni (pasywny) system TPMS?

Jest to system, który do pomiaru spadku ciśnienia w kołach, wykorzystuje czujniki obrotów kół systemu ABS. W momencie utraty ciśnienia, zmienia się obwód opony, co skutkuje zwiększeniem ilości obrotów koła. System wychwytuje tę zależność i informuje kierowcę o utracie ciśnienia. Przy każdej czynności z oponą musi być on skalibrowany, aby wiedział jaki obwód koła jest prawidłowy.



Jak rozpoznać że auto jest wyposażone w system TPMS?

Taka informacja znajduje się w instrukcji samochodu. Dodatkowo jeżeli wszystko w systemie jest w porządku po przekręceniu zapłonu kontrolka TPMS zapali się na krótko i zgaśnie.



Co stanie się, gdy przebiję oponę i naprawię specjalnym płynem uszczelniającym?

Użycie środka uszczelniającego może spowodować uszkodzenia czujnika ciśnienia. Jeżeli został już użyty środek uszczelniający należy skontaktować się z wykwalifikowanym serwisem w celu sprawdzenia poprawnego działania czujnika.



Czy mogę wymienić czujnik na inny niż oryginalny?

Tak, najlepszym rozwiązaniem dla serwisu są czujniki uniwersalne które można zaprogramować do dowolnego auta. Chroni to serwis przed posiadaniem na magazynie kilkudziesięciu typów czujników oryginalnych dedykowanych do konkretnego auta.



Czy to, że w kole jest zamontowany czujnik można rozpoznać po tym, że zawór jest aluminiowy?

Niestety już nie, rzeczywistość dotychczas czujniki TPMS były montowane wyłącznie zaworami aluminiowymi, ale od pewnego czasu część producentów samochodów zaczęła stosować również zawory gumowe przy czujnikach ciśnienia.



Czy po założeniu nowego czujnika potrzebne są jeszcze jakieś czynności ?

W niektórych prostszych systemach TPMS należy zaprogramować nowe numery czujników do centralki sterownika. W innym przypadku sterownik będzie informował o braku połączenia ze wszystkimi czujnikami. Takie programowanie można wykonać np. Profiler`em TPM2 Plus



Na jakiej częstotliwości pracują czujniki TPMS?

W Europie stosowana jest częstotliwość 433,8 MHz niestety część producentów zaokrągliła to w dół podając 433 MHz a część w górę oznaczając swoje czujniki 434 MHz. Na rynku amerykańskim występują auta z czujnikami o częstotliwości 315 MHz lub 433,8 Mhz, a zależy do głównie od tego, czy dany model auta jest sprzedawany również w Europie.

Texa AXONE S TPS

TXDZ11011



Axone S TPS wraz z Navigator'em Nano to zestaw diagnostyczny przygotowany **do szybkiej diagnozy czujników ciśnienia TPMS** oraz **prostej diagnostyki FAST-FIT**. Urządzenie może być rozszerzone o pełną diagnostykę wszystkich systemów w pojeździe.

Najważniejsze funkcje

- odczyt sygnału z czujnika TPMS,
- programowanie czujników uniwersalnych Sens.it, Ez-Sensor i IntelliiSens, EU-Pro/T-Pro,
- kodowanie centrali TPMS,
- kasowanie inspekcji olejowej,
- obsługa systemu elektrycznego hamulca postojowego,
- kalibracja czujnika kąta skrętu kierownicy, itp.



PROMOCJA 4 990 zł* ~~6 710 zł~~

Tip-Top Profiler TPM2 Plus

559-0860



Profiler TPM2 to urządzenie diagnostyczne dedykowane do obsługi systemów TPMS **w odpornej na warunki atmosferyczne i warsztatowe obudowie**. Wersja Plus wyposażone jest w kabel EOBD do komunikacji z centralką TPMS.

Najważniejsze funkcje

- odczyt sygnału z czujnika TPMS,
- programowanie czujników uniwersalnych Sens.it, Ez-Sensor i IntelliiSens, EU-Pro/T-Pro,
- kasowanie błędów systemu TPMS,
- kodowanie centrali TPMS.



559-0860 TPM2 Plus 3 100 zł* ~~4 050 zł~~

AUTEL MaxiTPMS TS 501

562-3545



HIT
SPRZEDAŻY

Urządzenie Autel MaxiTPMS to tester przygotowany **do kompleksowej obsługi** systemów TPMS.

- odczyt sygnału z czujnika TPMS,
- programowanie czujników uniwersalnych Autel MX-Sensor,
- kasowanie błędów systemu TPMS,
- kodowanie centrali TPMS.

DARMOWA
AKTUALIZACJA



562-3545 1 990 zł* ~~2 500 zł~~

Zestaw startowy Autel TPMS PAD

562-3530



HIT
SPRZEDAŻY

Zestaw składa się z podkładki TPMS PAD oraz 4 czujników MX Sensor 433 MHz.

- współpraca z dowolnym komputerem PC z opr. Windows 7 / 8 / 10,
- odczyt numeru ID ze starego czujnika,
- generator nr ID dla danej marki,
- możliwość ręcznego wprowadzenia nr ID czujnika.

DARMOWA
AKTUALIZACJA



562-3530 599 zł* ~~790 zł~~

Uniwersalny czujnik Autel MX z zaworem



562-3510 EU 434MHz 120 zł* 160 zł
562-3520 USA 315MHz 120 zł* 160 zł

Uniwersalny czujnik Autel MX z zaworem gumowym



562-3511 434 MHz 160 zł

Zawory do uniwersalnych czujników Autel



562-3517 Srebrny 20,00 zł
562-3518 Czarny 20,00 zł
562-3519 Gumowy 24,00 zł

Uniwersalny czujnik Hamaton EU-Pro zawór alu



562-8510 EU-Pro01 160 zł
562-8520 EU-Pro02 160 zł

Uniwersalny czujnik Hamaton EU-Pro zawór gumowy



562-8511 EU-Pro01 160,00 zł
562-8521 EU-Pro02 160,00 zł

Zawory do uniwersalnych czujników EU-Pro



562-8512 Srebrny 14 zł
562-8514 Gumowy 12 zł

Uniwersalny czujnik Sens.it do zaworu alu



562-3941 EU 434MHz 180 zł
562-3946 USA 315MHz 180 zł

Uniwersalny czujnik Sens.it do zaworu gumowego



562-3935 EU 434MHz 180 zł
562-3934 USA 315MHz 180 zł

Zawory do czujników Sens.it



562-3936 gumowy 18,00 zł
562-3942 srebrny 15,00 zł
562-3943 czarny 16,00 zł
562-3948 tytan 18,00 zł
562-3949 chrom 56,00 zł

Uniwersalny czujnik Schrader EZ-Senior 2.0 434 MHz



559-1018 Gumowy 180 zł
559-1019 Alu. stały 180 zł
559-1020 Alu. ruchomy 180 zł

Uniwersalny czujnik Huf IntelliSens z zaworem



570-8950 EU 434MHz Alu. 190 zł
570-8951 EU 434MHz gumowy 190 zł

www.TPMS24.pl

Wszystko czego potrzebujesz do obsługi czujników TPMS

Zawory do czujników TPMS



Nr. kat.	Opis	Cena
562-3650	Zawór gumowy do czujników TPMS Schrader (REV4). Oryginał Schrader.	15,00 zł
562-3651	Zawór gumowy do czujników TPMS Schrader (REV5). Oryginał Schrader.	15,00 zł
562-3652	Zawór aluminiowy do czujników TPMS Schrader (REV5 i REV4). Oryginał Schrader.	59,00 zł
559-1005	Zawór gumowy do czujników TPMS Schrader New generation. Oryginał Schrader.	23,00 zł
559-1006	Zawór aluminiowy do czujników TPMS Schrader New generation. Oryginał Schrader.	38,00 zł
559-1009	Zawór aluminiowy do czujników TPMS Schrader Gamma. Oryginał Schrader.	42,00 zł
562-3901	Zawór aluminiowy do czujników TPMS VDO/Siemens	16,50 zł
562-3902	Zawór aluminiowy do czujników TPMS BERU/HUF	9,00 zł
562-3903	Zawór aluminiowy do czujników TPMS Schrader Alpha	15,00 zł
562-3904	Zawór gumowy do czujników TPMS TR413	7,00 zł
562-3905	Zawór gumowy do czujników TPMS TR413 chromowa nakładka	9,00 zł
562-3906	Zawór aluminiowy do czujników TPMS HUF/Aligator	10,00 zł
562-3907	Zawór aluminiowy do czujników TPMS CONTI/VDO	16,00 zł
562-3908	Zawór aluminiowy do czujników TPMS zamiennik TR413	10,00 zł
562-3909	Zawór aluminiowy do czujników TPMS BERU/HUF chrom	10,00 zł
562-3910	Zawór aluminiowy do czujników TPMS TRW Hyundai / Kia	18,00 zł
562-3911	Zawór gumowy do czujników TPMS TR413 New Generation	9,00 zł
562-3912	Zawór aluminiowy do czujników TPMS Schrader Gamma	16,50 zł
562-3913	Zawór aluminiowy do czujników TPMS BERU/HUF L= 46mm	16,00 zł
562-3914	Zawór aluminiowy do czujników TPMS BERU/HUF L= 56mm	19,00 zł
562-3915	Zawór do czujników TPMS Truck	69,00 zł
562-3916	Zawór gumowy do czujnika VDO TG1D	14,00 zł
562-3917	Zawór gumowy do czujników T-Pro	14,00 zł
562-3918	Zawór stalowy do czujników Schrader EZ-Sensor	25,00 zł
562-3919	Zawór gumowy do czujników CUB	14,00 zł
562-3920	Zawór gumowy do czujników TRW	14,00 zł

Podane ceny są cenami netto, do których należy doliczyć podatek VAT. Podane ceny towarów mogą ulec zmianie. Do sprzedaży towarów przez TIP-TOPOL Sp. z o.o. mają zastosowanie Ogólne Warunki Sprzedaży dostępne w siedzibie sprzedawcy i na jego stronie internetowej www.tiptopol.pl. Informacje zawarte w katalogu nie stanowią oferty w rozumieniu Kodeksu Cywilnego, lecz zaproszenie do składania zamówień i zawarcia umowy. Kolory przedstawione na zdjęciu mogą różnić się od oryginalnych. Za ewentualne błędy w druku firma nie ponosi odpowiedzialności.

* Promocja trwa do 31.05.2017 r. lub do wyczerpania zapasów. Z umowy ratualnej mogą skorzystać firmy, które przejdą pozytywnie proces weryfikacji.

Zestaw naprawczy zaworu TPMS Renault –ALU



562-3641

11,00 zł

Zestaw naprawczy zaworu TPMS Renault –Stal



562-3642

11,00 zł

Zestaw naprawczy zaworu TPMS PSA/Fiat



562-3643

11,00 zł

Zestaw naprawczy zaworu TPMS Nissan/ Opel/Volvo



562-3644

11,00 zł

Zestaw naprawczy zaworu TPMS Nissan/ Opel/Volvo



562-3645

11,00 zł

Zestaw naprawczy zaworu TPMS Ford



562-3661

6,50 zł

Zestaw naprawczy zaworu TPMS Nissan



562-3662

6,50 zł

Zestaw naprawczy zaworu TPMS Volvo



562-3663

6,50 zł

Zestaw naprawczy zaworu TPMS Opel/ Saab/Suzuki



562-3664

6,50 zł

Zestaw naprawczy zaworu TPMS Schrader



562-3665

6,50 zł

Zestaw naprawczy zaworu TPMS Pacific LFB1/LFC1



562-3667

6,50 zł

Zestaw kapturek szarych – 25szt.



562-3666

15,00 zł

Profesjonalny zestaw narzędzi do obsługi czujników TPMS

562-3996



849 zł* 990 zł

Narzędzia TPMS Wiha

562-3980



690 zł* 835 zł

Zestaw narzędzi do czujników Sens.it

562-3944



365 zł* 510 zł

Wkrętak dynamometryczny z nasadkami

W-BGS8889

179 zł

Zestaw naprawczy zaworu Ken-Tool

562-3995



590 zł* 790 zł

Zawór Ken-Tool do 562-3995

562-3995Z

31,00 zł

Wkrętak do wkładek z ograniczonym momentem

562-8420

0,25Nm

55,00

562-8430

0,45Nm

55,00

Narzędzie do demontażu i montażu zaworów z czujników TPMS

562-3990

27,00 zł

Płyn do montażu zaworów gumowych

593-5660

12,00 zł

Szybciej u celu.

W diagnostyce, analizie spalin i klimatyzacji.

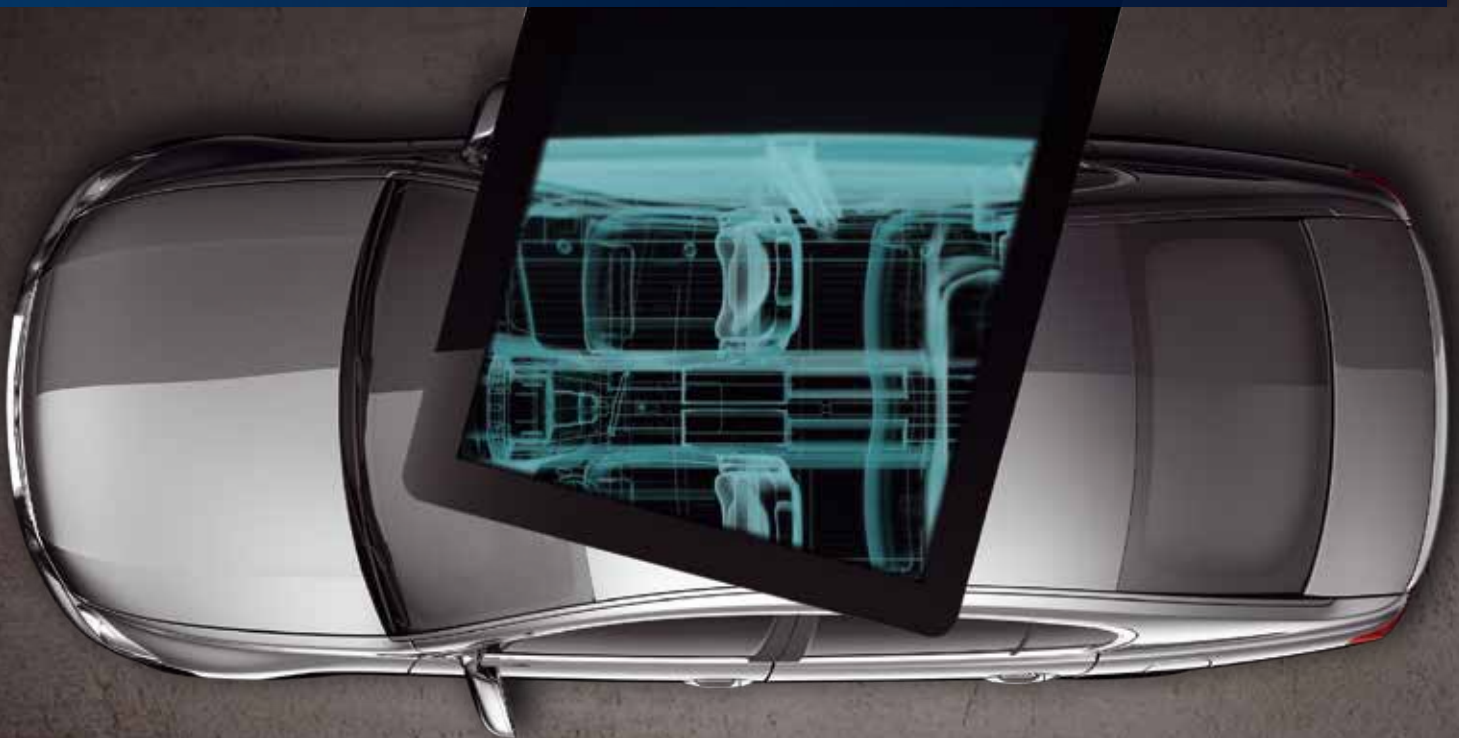

FUTURE SOLUTIONS FOR TODAY



Autoryzowany dealer



www.sklep.tiptopol.pl

AVL ADS110

AVLADS110-R1234yf



Podstawowe urządzenie do obsługi R1234yf austriackiego producenta.

- automatyczne zawory,
- butla na gaz: 10 kg,
- drukarka termiczna.

R1234yf

RATY 0%



PROMOCJA 9 990 zł* ~~11 450 zł~~

AVL ADS130

AVLADS130 / AVLADS130-R1234yf



Nowoczesne urządzenie do obsługi pojazdów R134a lub R1234yf (AVLADS130-R1234yf).

- butla na gaz: 20 kg,
- automatyczne zawory,
- dotykowy ekran 15",
- metalowa obudowa,
- drukarka termiczna.

PROMOCJA
Model R134a
13 200 zł*
14 900 zł



14 900 zł / 16 900 zł

AVL ADS310

AVLADS310



NOWOŚĆ

Automatyczny model dedykowany do obsługi układów klimatyzacyjnych z czynnikiem CO₂.

- 7" uchylny ekran,
- automatyczne zawory,
- drukarka termiczna.

R744 - CO₂



na zamówienie 37 900 zł

AVL DPG1300

+ wykrywacz Hydrogen

AVLVS9125 / AVLBO7929



NOWOŚĆ

Zestaw do wykrywania nieszczelności Hydrogenem dostosowany do 3 rodzajów instalacji:

- R134a,
- R1234yf,
- R744 (CO₂).



na zamówienie

DGP 1300
Wykrywacz

AVLVS9125
AVLBO7929

16 990 zł
4 900 zł

Invento ACix+

INVACIX



Podstawowe urządzenie
do obsługi pojazdów z gazem R134a.

- automatyczne zawory,
- butla na gaz: 10 kg,
- drukarka termiczna.



10 050 zł

Invento Advance

INVADVANCE



Automatyczne urządzenie dedykowane do obsługi gazu R134a.

- automatyczne zawory,
- butla na gaz: 20 kg,
- obsługa aut hybrydowych,
- drukarka termiczna.



PROMOCJA 11 490 zł* ~~13 050 zł~~

Texa Konfort 707R

TX707R



Podstawowe, automatyczne urządzenie dedykowane do obsługi czynnika R1234yf.

- butla na gaz: 10kg,
- automatyczne zawory,
- drukarka termiczna.



11 900 zł

Texa Konfort 710R

TX710R



Podstawowe, automatyczne urządzenie do obsługi aut z układami na gaz R134a.

- butla na gaz: 10 kg,
- obsługa aut hybrydowych,
- drukarka termiczna.



PROMOCJA 10 700 zł* ~~12 600 zł~~

Texa Konfort 760R

TX760R



Najpopularniejszy model w ofercie firmy Texa z szeregiem opatentowanych rozwiązań technicznych.

- butla na gaz: 20 kg,
- automatyczne zawory,
- kolorowy ekran,
- obsługa aut hybrydowych,
- drukarka termiczna.

**HIT
SPRZEDAŻY****2 LATA
gwarancja****RATY 0%****PROMOCJA 14 500 zł* 17 640 zł****Texa Konfort 760R
R1234yf**

TX760R-R1234yf



Najpopularniejszy model w ofercie firmy Texa z szeregiem opatentowanych rozwiązań technicznych.

- butla na gaz: 20 kg,
- automatyczne zawory,
- kolorowy ekran,
- obsługa aut hybrydowych,
- drukarka termiczna.

**HIT
SPRZEDAŻY****2 LATA
gwarancja****R1234yf****RATY 0%****PROMOCJA 14 900 zł* 17 640 zł****Texa Konfort
760R BUS**

TX760RBUS

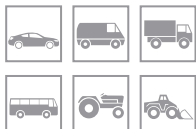

Model dedykowany **do obsługi dużych układów klimatyzacyjnych**, tj. autobusów.

- butla na gaz: 32 kg,
- automatyczne zawory,
- kolorowy ekran,
- obsługa aut hybrydowych,
- drukarka termiczna.

**2 LATA
gwarancja****20 400 zł****Texa Konfort
780R Bi-Gas**

TX780R



Najwyższy model w ofercie firmy Texa. Maszyna posiada **możliwość pracy z dwoma czynnikami: R134a oraz R1234yf**.

- butle na gaz: 2x12 kg,
- automatyczne zawory,
- kolorowy ekran,
- obsługa aut hybrydowych,
- drukarka termiczna.

**2 LATA
gwarancja****RATY 0%****PROMOCJA 20 500 zł* 24 570 zł**

Texa Identyfikator gazu R134a/R1234yf



TXS07550 / TXS0755B

Urządzenie **analizuje czynnik chłodniczy w układzie klimatyzacyjnym** pojazdu. Dedykowane do współpracy z urządzeniami Konfort 707R, 760R oraz 780R.

Do modelu K707R dedykowany jest identyfikator o indeksie TXS0755B.



5 100 zł

Zestaw do przepłukiwania TEXA / INVENTO

TXACKF01 / INVA 99.120

Kompletny zestaw do przepłukiwania układów klimatyzacji w przypadku zabrudzenia oleju, czynnika, wypadku lub zatarcia sprężarki.

- zestaw złączek/adapterów,
- pojemnik,
- wąż,
- filtry.



TXACKF01
INVA99.120

TEXA
INVENTO

3 500 zł
2 100 zł

OBOWIĄZKOWE szkolenia z klimatyzacji „F-gazy”, czy spełniłeś już obowiązek ustawowy?!

Zaświadczenie o odbytym szkoleniu jest niezbędne dla **WSZYSTKICH OSÓB**, które serwisują, konserwują oraz instalują układy klimatyzacyjne zawierające fluorowane gazy cieplarniane w pojazdach samochodowych (maksymalnie 3 kg pojemności układu).

W oparciu o Ustawę z dn. 15.05.2015r. o substancjach zubażających warstwę ozonową oraz o niektórych fluorowanych gazach cieplarnianych wprowadzamy do oferty cykl szkoleń upoważniających do obsługi układów klimatyzacji w pojazdach samochodowych.

Aby uniknąć nieprzyjemności, a także **kary w wysokości od 600 zł do 3.000 zł** proponujemy Państwu teoretyczno-praktyczne szkolenie z F-gazów, dzięki któremu otrzymacie Państwo zaświadczenie oraz możliwość dalszej, pracy zgodnej z prawem.

Koszt szkolenia: 350 zł netto

Czas trwania: około 5 godzin

CO₂ – Nowy rozdział w klimatyzacji samochodowej

Aktualne zmiany na rynku gazów chłodniczych w samochodach to efekt ustawy Unii Europejskiej z 2006 roku. Wymogła ona na producentach wynalezienie czynnika, który byłby o wiele bardziej ekologiczny niż dotychczas używany, tj. R134a. Wielcy producenci czynników jako rozwiązanie przedstawili produkt o nazwie R1234yf. Przez swe właściwości chemiczne wzbudził on wiele kontrowersji i przez to firma Mercedes-Benz przez długi czas nie wprowadzała go do swoich pojazdów.

Z drugiej strony gotowym, ekologicznym i naturalnym czynnikiem chłodniczym był dwutlenek węgla CO₂. Jednakże przez cały ten czas nikt po niego nie sięgał, gdyż ciśnienia panujące w układzie są niewspółmiernie wysokie w porównaniu do R134a i R1234yf. Pierwszym, który to wyzwanie podjął jest Mercedes Benz. Firma ta wprowadza właśnie na rynek swój pierwszy samochód zasilany tym chłodziwem. Będzie to model S-klasy, który jest flagowym i prestiżowym pojazdem w ich ofercie, gdzie stosowane są również takie innowacyjne rozwiązania. Zapewne kwestią czasu będzie kiedy inni, prestiżowi producenci pojazdów również zaczną stosować tego typu instalacje w swoich pojazdach.

Od początku całego przedsięwzięcia głównym partnerem firmy Mercedes Benz był austriacki producent na pierwszy montaż – firma AVL. Jako pierwsi wprowadzili na rynek urządzenie do tak trudnego gazu jakim jest dwutlenek węgla. Stworzenie instalacji w samochodzie to jedno, a zaprojektowanie urządzenia gotowego poradzić sobie z takimi ciśnieniami to druga, bardzo ważna kwestia. Ciśnienia w instalacji sięgają nawet 130-150 bar i prosta niby czynność, jak odpięcie szybkozłącza po napełnieniu potrafią przysporzyć kłopotów obsługującemu. Samo szybkozłącze gotowe obsłużyć ciśnienia od -1 bar aż do 150 bar i przy tym maksymalnie bezpieczne dla operatora to również gigantyczne wyzwanie przed producentem. Firmie AVL to się udało w modelu ADS310.

Urządzenie powstawało w ścisłej współpracy z Mercedesem spełniając ich bardzo restrykcyjne wymagania dotyczące jakości odzysku i napełniania, bezpieczeństwa pracy oraz szeregu innych aspektów pracy maszyny.

Stacja ADS310 posiada kilka ciekawych, odmiennych rozwiązań związanych z samym działaniem, tj.:

- brak własnej butli wewnętrznej z dwutlenkiem węgla. Operator zakupuje czynnik w osobnej butli, którą stawia na wadze urządzenia i adaptuje, kalibruje podczas instalacji,
- dokładność dozowania jest określona przez Mercedesa i wynosi +/- 10g CO₂,
- długość przewodów nie może być inna niż 2,5 metra,
- przy przekroczeniu pewnego poziomu stężenia dwutlenku czujnik alarmuje o zagrożeniu,
- recykling polega na wypuszczeniu czynnika do atmosfery. Z racji małej szkodliwości dwutlenku jest to dopuszczalne przy układach AC,
- pomiar czynnika przy wypuszczaniu odbywa się poprzez specjalny zawór, który mierzy wagę gazu.

Układ klimatyzacyjny pewne zmiany, które wyróżniają go na tle standardowych instalacji klimatyzacyjnych stosowanych z gazem R134a oraz R1234yf:

- układ AC podczas pracy posiada następujące ciśnienia:
 - a) niskie ciśnienie: 30-50 bar,
 - b) wysokie ciśnienie: do 130 bar,
- układ posiada chłodnicę na przodzie pojazdu jednakże nie pełni ona funkcji skraplacza, a zapewnia jedynie schłodzenie czynnika, co prowadzi do spadku ciśnienia,
- strefa cieczy to bardzo krótki odcinek pomiędzy zaworem rozprężnym, a parownikiem (kilka centymetrów),
- zawór rozprężny nie jest zaworem, przez który czynnik powraca z parownika,
- instalacja posiada zamontowany wymiennik ciepła, który powoduje ochłodzenie gazu przed wejściem na parownik i jednocześnie ogrzanie gazu trafiającego do sprężarki. Pełni on funkcję zwiększającą wydajność a również bezpieczeństwa pracy całego układu.

Powyższym artykułem przybliżamy Państwu specyfikę instalacji chłodniczej z dwutlenkiem węgla. Ciśnienia oraz bezpieczeństwo pracy w tym wypadku stanowiły główną przeszkodę w podjęciu próby zbudowania pojazdu z tym czynnikiem. Dziś udało się to firmie Mercedes Benz, co stanowi duży krok w branży motoryzacyjnej.



Akcesoria eksploatacyjne



Nr. kat.	Opis	Cena
TX134a-12,0	Gaz R134a, 12 kg	380 zł
TX134aBUTLA	Butla wymienna na gaz R134a, 12 kg	138 zł
TX1234yf-5,0	Gaz R1234yf, 5 kg	3 150 zł
TX1234yfBUTLA	Butla wymienna na gaz R1234yf, 5 kg	400 zł
TXUV240	Barwnik UV, 240 ml	69 zł
TXUV1L	Barwnik UV, 1L	269 zł
TXUV240-R1234yf	Barwnik UV, 240 ml - R1234yf	110 zł
TXPAG46	Olej PAG 46, 250 ml	22 zł
TXPAG46-1L	Olej PAG 46, 1L	66 zł
TXPAG100	Olej PAG 100, 250 ml	22 zł
TXPAG100-1L	Olej PAG 100, 1L	66 zł
TXPAG150	Olej PAG 150, 250 ml	22 zł
TX11.084	Olej do aut hybrydowych 250ml / ND11	85 zł
TXPOE100-1L	Olej POE 100, 1L	82 zł
TXPOE100UV-1L	Olej POE 100, 1L + barwnik UV	149 zł
TX8FX351214021	Olej PAO68, 1L – olej uniwersalny	66 zł
TX8FX351214211	Olej PAO68 plus UV, 1L – olej uniwersalny	99 zł
TXPAG1234YF	Olej PAG do czynnika R1234yf 250ml	31 zł
TX11.085	Olej PAG do czynnika R1234yf 250ml do hybryd	55 zł

Wyszukiwanie nieszczelności



Nr. kat.	Opis	Cena
TX13.210	Zestaw do badania nieszczelności - Hydrogen	1 790 zł
TX13.211	Butla z hydrogenem 1L	129 zł
TX13.522	Zestaw badania nieszczelności - Azot	990 zł
TX13.523	Butla z azotem 1L	115 zł
TX13.032	Manometry do azotu R134a - walizka	399 zł
TX13.033yf	Manometry do azotu R1234yf - walizka	949 zł
TX7950024990	Reduktor ciśnienia do azotu - profesjonalny (max 34 bar)	450 zł
TX55.010	Lampa UV 100W/12V	350 zł
TX55.008	Lampa UV 50W/12V w walizce	350 zł
TX55.001	Lampa UV - warsztatowa, obrotowa	170 zł
TX55100	Wykrywacz nieszczelności STD - R134a	850 zł
TX55200	Wykrywacz nieszczelności z diodą UV - R134a	880 zł
W-BGS8557	Wykrywacz nieszczelności BGS - R134a	349 zł
TX13.212	Wykrywacz nieszczelności - Hydrogen	1 190 zł

AirMaster II
– ultradźwiękowe
urządzenie
do odgrzybiania



TX99.059

1 390 zł

**Płyn do urządzenia
AirMaster, 1L**



TX8014

159 zł

**Zestaw 2 spray'ów
do odgrzybiania,
2x400 ml**



TX11.028

35 zł

**Generator ozonu
Ozon Maker**

Wydajność: 1 000 mg/h



TXST4018045

1 200 zł

**Generator ozonu
G2500**

Wydajność: 2 500 mg/h



TXST4018046

1 500 zł

Aircon-Klick
- spray do odgrzybiania
„granat”, 150 ml



TX4580

10,90 zł

**Skutecznie eliminuje grzyby,
bakterie oraz wirusy
z twojego samochodu**

**OZON
MAKER**



www.magnetimarelli-checkstar.pl

**MAGNETI
MARELLI**

checkstar
SERVICE NETWORK

Podane ceny są cenami netto, do których należy doliczyć podatek VAT. Podane ceny towarów mogą ulec zmianie. Do sprzedaży towarów przez TIP-TOPOL Sp. z o.o. mają zastosowanie Ogólne Warunki Sprzedaży dostępne w siedzibie sprzedawcy i na jego stronie internetowej www.tiptopol.pl. Informacje zawarte w katalogu nie stanowią oferty w rozumieniu Kodeksu Cywilnego, lecz zaproszenie do składania zamówień i zawarcia umowy. Kolory przedstawione na zdjęciu mogą różnić się od oryginalnych. Za ewentualne błędy w druku firma nie ponosi odpowiedzialności.

* Promocja trwa do 31.05.2017 r. lub do wyczerpania zapasów. Z umowy ratualnej mogą skorzystać firmy, które przejdą pozytywnie proces weryfikacji.

Zestaw narzędzi do klimatyzacji



W-BGS2275

79 zł

Klucz do wkładek zaworkowych



TX81290

19 zł

Zestaw wkładek zaworkowych



Wkładki

TX91339

149 zł

Wkładki zaworkowe – zestawy



1. Standard	TX8UW351283811	13 zł
2. JRA	TX8UW351282971	21 zł
3. Peugeot/Volvo	TX8UW351282991	33 zł
4. GM	TX8UW351281921	31 zł
5. EATON 13mm	TX8UW351286911	31 zł
6. EATON 16mm	TX8UW351286921	31 zł
7. R12/R134a	TX7950024420	13 zł

Pojedyncze wkładki zaworkowe



1. VW	TX7950024830	9,90 zł
2. Renault	TX7950025400	6,00 zł
3. Kia	TX7950025410	6,00 zł

Zestaw do wymiany wkładek zaworkowych bez odzyskiwania gazu



TX13.053

199 zł

Zawór HP Zawór LP



1. M12x1,5	TX8UW351248051	18 zł
2. M15x1	TX8UW351089001	18 zł
3. M12x1	TX8UW351010011	69 zł
4. M13x1	TX8UW351089011	18 zł
5. M10x1,25	TX7950024800	18 zł

Adapter-przedłużka HP i LP - R134a

NOWOŚĆ



HP/HP	TX13.040	69 zł
LP/LP	TX13.041	69 zł

Wkładki zaworkowe do R1234yf

NOWOŚĆ



1. 21,8x8mm	TX7950026690	8,5 zł
2. 22,1x9,9mm	TX7950026700	9,9 zł

Adapter HP-LP Renault



TX13.095

65 zł

Nasadka ośmiokątna do demontażu zaworu



LP	TX98134	39 zł
HP	TX98234	39 zł

Szybkozłączka przedłużająca HP do BMW, Ford



TX13.038D

148 zł

Usuwanie plam UV, 237 ml



TX8PE351225141

37 zł

Płyn do sprawdzania nieuszczelności, 400 ml



TX8PE351226061

29 zł

Spray czyszczący do skraplacza, 2 szt. 2x400 ml



TX11.022

50 zł

Nakrętka serwisowa 2 szt.



LP STD	TX795002424	13 zł
HP STD	TX795002425	13 zł
LP Japan	TX88.101	13 zł
HP Japan	TX88.102	13 zł

Okulary ochronne UV



TX533120K

19 zł

Narzędzia do rozpinania SpringLock



TXWT3002

199 zł

Baza danych książkowa



TX7935090895

120 zł

Dysze rozprężne, kpl.



TX8UW351233831

128 zł

Ręczna prasa do węży



TX71550

790 zł

Hydrauliczna prasa do węży



TX71500

1 550 zł

Zestaw elektronicznych manometrów do azotu + przewody + szybkozłącza



TX99134

950 zł

Tester do kompresorów CLT1



TXST4018400

1 250 zł

Podane ceny są cenami netto, do których należy doliczyć podatek VAT. Podane ceny towarów mogą ulec zmianie. Do sprzedaży towarów przez TIP-TOPOL Sp. z o.o. mają zastosowanie Ogólne Warunki Sprzedaży dostępne w siedzibie sprzedawcy i na jego stronie internetowej www.tiptopol.pl. Informacje zawarte w katalogu nie stanowią oferty w rozumieniu Kodeksu Cywilnego, lecz zaproszenie do składania zamówień i zawarcia umowy. Kolory przedstawione na zdjęciu mogą różnić się od oryginalnych. Za ewentualne błędy w druku firma nie ponosi odpowiedzialności.

* Promocja trwa do 31.05.2017 r. lub do wyczerpania zapasów. Z umowy ratualnej mogą skorzystać firmy, które przejdą pozytywnie proces weryfikacji.

Rurka aluminiowa 1m



Nr 4	TX9XL351043041	59 zł
Nr 8	TX9XL351043011	65 zł
Nr 10	TX9XL351043021	89 zł
Nr 12	TX9XL351043031	115 zł

Nożyce do węży gumowych



TX80013 45 zł

Wąż gumowy STD 1,5m



Nr 6	TX9GS351189071	55 zł
Nr 8	TX9GS351189081	73 zł
Nr 10	TX9GS351189091	87 zł
Nr 12	TX9GS351189111	160 zł

Wąż gumowy cienkościenny 1,5m



Nr 6	TX9GS351190041	57 zł
Nr 8	TX9GS351190051	69 zł
Nr 10	TX9GS351190061	82 zł
Nr 12	TX9GS351190071	95 zł

Zakuwka na wąż gumowy STD



Nr 6	TX060-002	2,90 zł
Nr 8	TX060-003	2,90 zł
Nr 10	TX060-004	2,90 zł
Nr 12	TX060-005	2,90 zł

Zakuwka na wąż gumowy cienkościenny



Nr 6	TX8FF351045801	2,90 zł
Nr 8	TX8FF351045811	2,90 zł
Nr 10	TX8FF351045821	2,90 zł
Nr 12	TX8FF351045831	3,20 zł

Złączka węży gumowych STD



Nr 6	TX060-006	15 zł
Nr 8	TX060-007	16 zł
Nr 10	TX060-008	18 zł
Nr 12	TX060-009	19 zł

Złączka węży gumowych cienkościennych



Nr 6	TX8FF351061231	29,90 zł
Nr 8	TX8FF351061241	31,90 zł
Nr 10	TX8FF351061251	34 zł
Nr 12	TX8FF351061261	39 zł

Zestaw O-Ring, podstawowy



TX88.180 120 sztuk 75 zł

Zestaw O-Ring 48 rodzaje



TX9GR185103531 399 zł

Zestaw 256 O-Ringów fioletowych



TX7936210720 99 zł

Zestaw O-Ring, podstawowy

NOWOŚĆ



W-BGS8121 225 sztuk 110 zł

Chwytnak do O-Ringów



TX13.086

9,90 zł

Olej SIL LUBE do O-Ringów, 120 ml



TX8FX351214041

27 zł

Zestaw kapturek i zaworów



TX88.903

240 zł

Prześciówka R12-R134a



HP	TX9XD351201011	25 zł
LP	TX9XD351201031	29 zł

Butla na olej do pojazdów hybrydowych



Texa, seria K700R	TX3903655	490 zł
Invento Advance	INVA99.137	140 zł
AVL ADS130	AVLGE7441	495 zł

Zestaw przewodów przedłużających



Texa, 3m	TX74350900	310 zł
Invento, 5m	INVA99.124	420 zł

Konektory HP/LP firmy Parker



LP	TX42044002	199 zł
HP	TX42044004	199 zł

Uszczelka konektora



LP	TX430002111	4,90 zł
HP	TX430002113	4,90 zł

Konektory HP/LP uniwersalne



LP	TX13.081	90 zł
HP	TX13.080	90 zł

Papier do drukarki



TX81M00058

5,90 zł

Ciężarek kalibracyjny do butli – seria K700



TXPRUC1

75 zł

Pokrowiec do urządzeń



K700R, Texa	TX3903241	170 zł
Invento ACix+	INVA99.024	115 zł
AVL ADS130	AVLMK7516	580 zł

R1234yf – Oleje i UV, 250 ml



PAG	TXPAG1234YF	31 zł
UV	TXUV240-R1234yf	110 zł

R1234yf – Manometry do azotu



TX13.033yf	990 zł
------------	--------

R1234yf – Konektory HP/LP Parker



LP	TX7935020120	199 zł
HP	TX7935020130	199 zł

Konektory uniwersalne R1234yf M14x1,5

NOWOŚĆ



LP	TX7950024940	149 zł
HP	TX7950024930	149 zł

Adaptory do szybkozłączy

NOWOŚĆ



1. 1/4"x1/4"	TX7950024040	9 zł
2. 1/4"x1234yf	TX7950025780	24 zł
3. 1/4"x14x1,5	TX7950026285	17 zł

Pirometr (-50°C do + 500°C)

NOWOŚĆ



W-BG56005	149 zł
-----------	--------

Termometr elektroniczny



Podwójny	TX52226	195 zł
----------	---------	--------

Termometr elektroniczny



Sonda	TX52229	79 zł
-------	---------	-------

Adaptory do płukania



TX7950025000	190 zł
--------------	--------

Automatyczny zestaw do płukania Cool Weather



TX7950024620	3 990 zł
--------------	----------

Manualny zestaw do płukania



TX7950024750	620 zł
--------------	--------

Płyny do płukania



Płyn 1L	TX7950024530	29,90 zł
Płyn 5L	TX7950024540	125 zł
Płyn 20L	TX7950024550	425 zł

Olej do pompy próżniowej Texa



TX10100020

150 zł

Olej do pompy próżniowej, 1 l



TX90032-6

89 zł

Filtr osuszający + uszczelka



Filtr - Texa K600	TX42801002	150 zł
Filtr - Texa 700R	TX42801004	159 zł
Filtr - Invento	INV A07.500	170 zł
Uszczelka - Texa	TX430008020	1,00 zł

Filtr do pompy próżniowej



Texa TX4800032

149 zł

Filtr mechaniczny



Texa TX74350208

59 zł

Adaptory do butli R134a



R134a

TX 74350364

55 zł

Adaptory LP do butli R1234yf



1. DuPont	TX7950025800	45 zł
2. Honeywell	TX7950025810	42 zł
3. Adapter	TXAD84L	44 zł

Adaptory HP do butli R1234yf

NOWOŚĆ



1. Dupont	TX7950026650	39,90 zł
2. Honeywell	TX7950026660	33,90 zł

Zestaw naprawczy do rurek aluminiowych



TX7950016080

1 250 zł

Analizator czynnika Ultima ID



Bez drukarki	TX7935020000	8 900 zł
Z drukarką	TX7935020010	9 990 zł
Filtr	TX7935020020	190 zł
Papier	TX7935020030	29 zł

Uszczelniacz do klimatyzacji, 30 ml



Z UV TX11.013UV

75 zł

Filtr osuszający



Robinair 1	TX7950025900	165 zł
Robinair 2	TX7950025050	165 zł
Robinair 3	TX7950025060	165 zł
Brainbee 1	TX7950025920	110 zł
Brainbee 2	TX7950025930	110 zł
MM	TX7950024130	190 zł

Podane ceny są cenami netto, do których należy doliczyć podatek VAT. Podane ceny towarów mogą ulec zmianie. Do sprzedaży towarów przez TIP-TOPOL Sp. z o.o. mają zastosowanie Ogólne Warunki Sprzedaży dostępne w siedzibie sprzedawcy i na jego stronie internetowej www.tiptopol.pl. Informacje zawarte w katalogu nie stanowią oferty w rozumieniu Kodeksu Cywilnego, lecz zaproszenie do składania zamówień i zawarcia umowy. Kolory przedstawione na zdjęciu mogą różnić się od oryginalnych. Za ewentualne błędy w druku firma nie ponosi odpowiedzialności.

* Promocja trwa do 31.05.2017 r. lub do wyczerpania zapasów. Z umowy ratualnej mogą skorzystać firmy, które przejdą pozytywnie proces weryfikacji.

STD-6140

W-STD6140



NOWOŚĆ

Ekonomiczny podnośnik elektrohydrauliczny o udźwigu 4 ton.

- udźwig: 4 000 kg,
- szerokość pomiędzy kolumnami: 2 680 mm,
- długość ramion: 740 – 1 310 mm, 980 – 1 420 mm.



8 690 zł

Invento EL240F

INVEL240F



**HIT
SPRZEDAŻY**

Najpopularniejszy podnośnik elektrohydrauliczny. Dzięki specjalnym systemom bezpieczeństwa oraz pneumatycznemu blokowaniu zapadek **gwarantuje bezpieczną i bezawaryjną pracę.**

- udźwig: 4 000 kg,
- szerokość pomiędzy kolumnami: 2 800 mm,
- długość ramion: 720 – 1 350 mm.



PROMOCJA 8 490 zł* ~~9 790 zł~~

Invento EL246TL/-H2

INVEL246TL / INVEL246TL-H2



Konstrukcja podnośnika z łączeniem górnym na wysokości 4,16 m lub 3,86 m (wersja H2) umożliwia **łatwy wjazd na stanowisko.**

- udźwig: 4 600 kg,
- szerokość pomiędzy kolumnami: 2 736/2 850 mm,
- długość ramion: 640 – 1 100 mm, 900 – 1 475 mm.



11 500 zł

Invento EL250L

INVEL250L



Dedykowany **do obsługi najdłuższych aut dostawczych.**

- udźwig: 5 000 kg,
- szerokość pomiędzy kolumnami: 2 810 mm,
- długość ramion: 860 – 1 800 mm.



13 500 zł

Mondolfo Ferro Titan P 232 N EC



MFTITANP232EC

Solidna konstrukcja oparta na 2 silnikach, synchronizowana elektrycznie.

- udźwig: 3 200 kg,
- szerokość pomiędzy kolumnami: 2 570 mm,
- długość ramion: 600 – 940 mm, 850 – 1 250 mm.

HIT SPRZEDAŻY



PROMOCJA 11 600 zł* 13 140 zł

Mondolfo Ferro Titan P 240 N EC



MFTITANP240NEC

Dłuższe ramiona pozwalają obsługiwać pojazdy dostawcze.

- udźwig: 4 000 kg,
- szerokość pomiędzy kolumnami: 2 755 mm,
- długość ramion: 640 – 1 200 mm, 1 015 – 1 550 mm.



na zamówienie 4 290 EUR

Mondolfo Ferro Titan X 3000 FS



MFTITANX3000FS

NOWOŚĆ

Solidna konstrukcja oparta na 2 nożycach z mechanicznymi blokadami.

- udźwig: 3 000 kg,
- wysokość minimalna: 105 mm,
- długość najazdów: 1 590 – 2 145 mm.



na zamówienie 6 100 EUR

Mondolfo Ferro Titan X 1300 F



MFTITANX1300F

NOWOŚĆ

Bardzo solidna konstrukcja unoszona dzięki 4 synchronizowanym siłownikom.

- udźwig: 3 000 kg,
- wysokość minimalna: 110 mm,
- długość najazdów: 1 460 – 2 050 mm.



na zamówienie 3 450 EUR



Butler

Ludzie. Pomysły. Produkty.



Autoryzowany dealer



sklep.tiptopol.pl

Butler Torek 32 H2

BUTOREK32H2



NOWOŚĆ

Przeniesienie napędu odbywa się **za pomocą wału kardana.**

- udźwig: 3 200 kg,
- szerokość pomiędzy kolumnami: 2 500 mm,
- długość ramion: 555 – 820 mm, 810 – 1 200 mm.



RATY 0%

PROMOCJA 9 400 zł* ~~10 600 zł~~

Butler Torek 32 PC2

BUTOREK32PC2



Dzięki ramowej konstrukcji **możliwy jest montaż na słabszym podłożu.**

- udźwig: 3 200 kg,
- szerokość pomiędzy kolumnami: 2 500 mm,
- długość ramion: 555 – 820 mm, 810 – 1 200 mm.



RATY 0%

PROMOCJA 9 990 zł* ~~11 385 zł~~

Butler Torek 32 WK

BUTOREK32WK



Nowoczesna i solidna konstrukcja zasilana 2 silnikami.

- udźwig: 3 200 kg,
- szerokość pomiędzy kolumnami: 2 500 mm,
- długość ramion: 500 – 900 mm, 810 – 1 200 mm.



RATY 0%

PROMOCJA 10 500 zł* ~~11 790 zł~~

Invento EL135M

INVEL135M



Solidna konstrukcja i duży udźwig wyróżniają ten produkt na tle konkurencji.

- udźwig: 3 500 kg,
- wysokość kolumny: 2 410 mm,
- waga: 1 200 kg.



na zamówienie

17 500 zł

Invento SL230

INVSL230



HIT
SPRZEDAŻY

Mechaniczna blokada umożliwia bezpieczną pracę.

Istnieje możliwość zakupu wydłużonych ramp najazdowych do niskich aut – indeks: INVSL006.

- udźwig: 3 000 kg,
- wysokość minimalna: 115 mm,
- długość najazdów: 1 435 – 1 980 mm.

RATY 0%



PROMOCJA 11 900 zł* ~~13 500 zł~~

Invento SL230 NI

INVSL230NI



Elektrohydrauliczny podnośnik **przeznaczony do montażu w posadzce**.

- udźwig: 3 000 kg,
- szerokość pomiędzy najazdami: 800 mm,
- długość najazdów: 1540 - 1740 mm.



12 800 zł

Invento SL130

INVSL130



HIT
SPRZEDAŻY

Elektrohydrauliczny napęd, mechaniczne blokady oraz belka łącząca nożyce gwarantują **bezpieczną pracę podnośnika**.

Istnieje możliwość zakupu wydłużonych ramp najazdowych do niskich aut – indeks: INVSL006.

- udźwig: 3 000 kg,
- wysokość minimalna: 110 mm,
- długość najazdów: 1 460 – 1 990 mm.

RATY 0%



PROMOCJA 7 490 zł* ~~8 500 zł~~

Podnośnik płytowy AT-2H

AT000-1001H / AT000-1004H



Podnośnik występuje również w wersji **do zabudowy w posadzkę** (indeks: AT000-1004H).

- udźwig: 2 000 kg,
- wysokość unoszenia: 625 mm,
- wysokość minimalna: 130 mm.



6 800 zł / 6 200 zł

Podnośnik płytowy AT-2HHD



AT000-1001HHD / AT000-1004HHD

Przeznaczony **do unoszenia pojazdów o masie do 3500 kg**. Występuje on również w wersji do zabudowy w posadzkę (indeks: AT000-1004HHD).

- udźwig: 3 500 kg,
- wysokość unoszenia: 625 mm,
- wysokość minimalna: 130 mm.



7 800 zł / 7 100 zł

Invento SL442LT



INVSL442LT

Podnośnik o długości 4,2 m dedykowany do pomiaru geometrii z wbudowanym podnośnikiem podprogowym.

- udźwig: 4 000 kg,
- długość najazdów: 4 200 mm.



28 990 zł

Invento SL344L



INVSL344L

Podnośnik diagnostyczny o **niskiej konstrukcji** - 128 mm wysokości.

- udźwig: 3 600 kg,
- długość najazdów: 4 400 mm.



PROMOCJA 27 500 zł* ~~30 900 zł~~

Podnośnik osiowy 2,5T



INVSLHJ-75B

Podnośnik osiowy pneumatyczno-hydrauliczny dedykowany do podnośników Invento serii EL442, EL464, SL442, SL448 oraz SL550.

- udźwig: 2 500 kg,
- wysokość unoszenia: 643 mm,
- szerokość rolek: 830 – 1 000 mm.

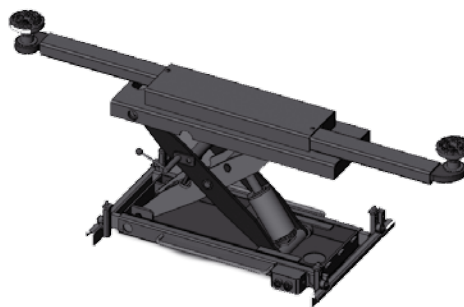

3 690 zł

Invento SL448LT / -PD

INVSL448LT / INVSL448LTPD



Dedykowany do pomiaru geometrii z **wbudowanym podnośnikiem podprogowym lub dodatkowym szarpakiem.**

- udźwignięcie: 4 000 kg,
- długość najazdów: 4 800/ 5 400 mm.



32 000 zł / 36 900 zł

Invento SL550LT / -PD

INVSL550LT / INVSL550LTPD



Dedykowany do pomiaru geometrii z **wbudowanym podnośnikiem podprogowym lub dodatkowym szarpakiem.**

- udźwignięcie: 5 000 kg,
- długość najazdów: 5 000/ 5 600 mm.



34 500 zł / 39 500 zł

Mondolfo Ferro X573 LT / -PD6

MFTITANX573LT / MFTITANX573LTPD6



Nowoczesny podnośnik nożycowy do pomiaru i regulacji geometrii.

- udźwignięcie: 5 000 kg,
- długość najazdów: 5 200 mm.



na zamówienie 16 800 EUR / 19 750 EUR

Mondolfo Ferro X593T LT

MFTITANX593TLT



Posiada innowacyjny podnośnik podprogowy. **Pozwala obsługiwać bardzo krótkie, jak i bardzo długie pojazdy.**

- udźwignięcie: 5 000 kg,
- długość najazdów: 5 200 mm.



na zamówienie 18 490 EUR

Invento EL442 / -WA

INVEL442 / INVEL442WA



Ekonomiczny podnośnik w wersji z płaskimi najezdami lub diagnostyczny.

- udźwig: 4 200 kg,
- długość najazdów: 4 808 mm.



16 500 zł / 18 500 zł

Invento EL464 / -WA

INVEL464 / INVEL464WA



Podnośnik w wersji z płaskimi najezdami lub diagnostyczny.

- udźwig: 6 400 kg,
- długość najazdów: 5 200 mm.



19 500 zł / 22 500 zł

Mondolfo Ferro Titan PI 441 B

MFTITANPI441B



Podnośnik wyposażony w płaskie najazdy o długości 4,8 m.

- udźwig: 4 000 kg,
- długość najazdów: 4 870 mm.

Tylko sztuka



PROMOCJA 13 500 zł* ~~20 250 zł~~

Mondolfo Ferro Titan PI 443 W BL

MFTITANPI443WBL



Przeznaczony do pomiaru i regulacji geometrii.

- udźwig: 4 000 kg,
- długość najazdów: 5 100 mm.



Uwaga: Podnośnik osiowy nie jest wyposażeniem standardowym.

na zamówienie

6 250 EUR

Mondolfo Ferro Titan PI 453 LT

MFTITANPI453LT



Długie najazdy i podnośnik podprogowy gwarantują **uniwersalność konstrukcji**.

- udźwig: 5 000 kg,
- długość najazdów: 5 100 mm.



na zamówienie 9 800 EUR

Butler Logic 50 LAT

BUL50LAT



Podnośnik diagnostyczny o szerokich najazdach. Dedykowany do obsługi aut dostawczych.

- udźwig: 5 000 kg,
- długość najazdów: 5 700 mm.



na zamówienie 12 990 EUR

Butler Alvar 35SP

BUA35SP



Blokowane klapy **zwiększają punkt podparcia**.

- udźwig: 3 500 kg,
- wysokość minimalna: 95 mm,
- długość najazdów: 1 420 – 1 950 mm.



na zamówienie 7 450 EUR

Butler Alvar 35NA

BUA35NA



Regulowane ramiona, jak w tradycyjnym podnośniku dwukolumnowym.

- udźwig: 3 500 kg,
- wysokość minimalna: 95 mm,
- długość ramion: 500-900 mm.



na zamówienie 7 850 EUR

Butler Alvar 35SPLM

BUA35SPLM



Regulowane najazdy **wzdłuż i wszerz**.

- udźwig: 3 500 kg,
- wysokość minimalna: 95 mm,
- długość najazdów: 1 470 - 1 950 mm.



na zamówienie

8 550 EUR

Maxima ML 4022 / 4030

MXML4022 / MXML4030



Kolumna główna posiada ekran informujący o wysokości poszczególnych kolumn oraz pilota ułatwiającego sterowanie.

- udźwig kolumny: 5 500 kg/ 7 500 kg,
- średnica koła: 500 – 1 120 mm.



64 990 zł / 70 900 zł

Butler Movid 55H



Elektrohydrauliczny przewodowy podnośnik o **udźwigu 5,5 tony na kolumnę**.

- udźwig: 5 500 kg,
- średnica koła: 900 – 1 200 mm.



na zamówienie

BUMOVID55NH.4	15 690 EUR
BUMOVID55H.4	16 900 EUR
BUMOVID55H.6	26 690 EUR
BUMOVID55H.8	34 900 EUR

Butler Movid 75H



Elektrohydrauliczny podnośnik przewodowy o **udźwigu 7,5 tony na kolumnę**.

- udźwig: 7 200 kg,
- średnica koła: 900 – 1 200 mm.



na zamówienie

BUMOVID75H.4	19 200 EUR
BUMOVID75H.6	30 150 EUR
BUMOVID75H.8	39 990 EUR

Podane ceny są cenami netto, do których należy doliczyć podatek VAT. Podane ceny towarów mogą ulec zmianie. Do sprzedaży towarów przez TIP-TOPOŁ Sp. z o.o. mają zastosowanie Ogólne Warunki Sprzedaży dostępne w siedzibie sprzedawcy i na jego stronie internetowej www.tiptopol.pl. Informacje zawarte w katalogu nie stanowią oferty w rozumieniu Kodeksu Cywilnego, lecz zaproszenie do składania zamówień i zawarcia umowy. Kolory przedstawione na zdjęciu mogą różnić się od oryginalnych. Za ewentualne błędy w druku firma nie ponosi odpowiedzialności.

* Promocja trwa do 31.05.2017 r. lub do wyczerpania zapasów. Z umowy ratualnej mogą skorzystać firmy, które przejdą pozytywnie proces weryfikacji.

Butler Movid 375H WS



Elektrohydrauliczny podnośnik bezprzewodowy o udźwigu 7,5 tony na kolumnę.

- udźwig: 7 500 kg,
- średnica koła: 900 – 1 200 mm.



na zamówienie

BUMOVID375H.4WS
BUMOVID375H.6WS
BUMOVID375H.8WS

23 800 EUR
35 700 EUR
47 600 EUR

Butler Logic Truck



Profesjonalny podnośnik elektromechaniczny przeznaczony do obsługi pojazdów ciężarowych.

- udźwig: 12 000 / 14 000 kg,
- długość najazdów: 8 000 mm.



na zamówienie

BULT120
BULT140
BULT200

20 500 EUR
21 500 EUR
28 400 EUR

Podnośnik kanałowy 6T, 16T



W-SK-W8210/SD / W-SK-W8220/SD

Manualny, hydrauliczny dźwignik kanałowy wyposażony w śrubę dobiegową.

- wysokość unoszenia: 470 / 650 mm,
- szerokość kanału: 800 – 950 mm.



Uwaga: Przy zamawianiu należy podać wymiary kanału!



na zamówienie 3 490 zł / 5 690 zł

Cattini YAK 1610 SE



CAYAK-1610SE

NOWOŚĆ

Profesjonalny podnośnik pneumatyczno-hydrauliczny o udźwigu 10 ton.

- udźwig: 10 000 kg,
- wysokość unoszenia: 600 mm,
- szerokość kanału: 850 - 1015 mm.



na zamówienie 10 990 zł

Big Red 3T

W-BR-TPH0015



Ekonomiczny podnośnik hydrauliczny 3T.

- udźwig: 3 000 kg,
- wysokość minimalna: 145 mm,
- wysokość maksymalna: 490 mm.



549 zł

Compac 2T-C

CO2T-C



Najpopularniejszy model firmy Compac.

- udźwig: 2 000 kg,
- wysokość minimalna: 80 mm,
- wysokość maksymalna: 500 mm.



PROMOCJA

989 zł* ~~+130 zł~~

Compac 2T-77

CO2T-77



Dedykowany **do podnoszenia niskich aut.**

- udźwig: 2 000 kg,
- wysokość minimalna: 77 mm,
- wysokość maksymalna: 480 mm.



1 585 zł

Compac 3T-C

CO3T-C



Dedykowany **do aut dostawczych.**

- udźwig: 3 000 kg,
- wysokość minimalna: 115 mm,
- wysokość maksymalna: 500 mm.



PROMOCJA

1 380 zł* ~~+585 zł~~

Compac 6T-C

CO6T-C



Dedykowany **do unoszenia ciężkich pojazdów.**

- udźwig: 6 000 kg,
- wysokość minimalna: 155 mm,
- wysokość maksymalna: 570 mm.



2 580 zł

Compac 1,5T-HC

CO15T-HC



Konstrukcja ta pozwala na **unoszenie pojazdu nawet do 80 cm.**

- udźwig: 1 500 kg,
- wysokość minimalna: 98 mm,
- wysokość maksymalna: 800 mm.



1 585 zł

Podkładki gumowe do podnośników



1. Nakładka ośmiokątna	INVEL002	21,90 zł
2. Guma Compac (poza 2T-77)	CO1002LF	41,90 zł
3. Nakładka na P232(N)EC	MF4-326483	24,00 zł
4. Poduszka gruba	AT000-1000A	29,90 zł
5. Poduszka cienka	AT000-1000	27,00 zł
6. Nakładka na EL240F/EL250L	INVEL001	21,90 zł
7. Guma do „żab”	AT000-0002	25,50 zł
8. Guma do Compac 2T-77	CO1077	53,90 zł
9. Nakładka do Butler Torek	AT000-0003	24,90 zł

Compac – podnośniki butelkowe 5-30 T



Solidna i sprawdzona konstrukcja.

- udźwig: 5 000 – 30 000 kg,



COCBJ5	5T	185 zł
COCBJ10	10T	235 zł
COCBJ20	20T	390 zł
COCBJ30	30T	515 zł

Podnośnik J4a

CAJ4a



Ekonomiczna wersja podnośnika pneumatycznego o udźwigu 3,5T.

- udźwig: 3 500 kg,
- wysokość minimalna: 140 mm,
- wysokość unoszenia: 395 mm.



799 zł

Podnośnik J2, J3

CAJ2 / CAJ3



Podnośnik pneumatyczny dedykowany **do wymiany opon i kół.**

- udźwig: 2 000 kg,
- wysokość minimalna: 140 / 155 mm,
- wysokość maksymalna: 370 / 450 mm.



850 zł / 950 zł

Invento AHL30

INVAHL30



Ekonomiczny podnośnik hydrauliczny.

- udźwig: 30/15 ton,
- wysokość unoszenia: 289 mm,
- wysokość minimalna: 150 mm.



PROMOCJA 2 550 zł* 2 950 zł

100%
MADE IN
ITALY

Cattini
OLEOPNEUMATICA
YAK

Od 50 lat na rynku

Jakość
Design
Know how



Autoryzowany dealer



www.sklep.tiptopol.pl

Invento AHL40

INVAHL40



- udźwig: 40/20/10 ton,
- wysokość unoszenia: 289 mm,
- wysokość minimalna: 130 mm.



na zamówienie

4 490 zł

Cattini YAK 215/N

CAYAK-215N



- udźwig: 40/20 ton,
- wysokość unoszenia: 300 mm,
- wysokość minimalna: 150 mm.

**HIT
SPRZEDAŻY**

**3 LATA
GWARANCJA**



PROMOCJA 3 790 zł* ~~4 455 zł~~

Cattini YAK 217/N

CAYAK-217N



- udźwig: 40/20 ton,
- wysokość unoszenia: 341 mm,
- wysokość minimalna: 170 mm.

**3 LATA
GWARANCJA**



990 EUR

Cattini YAK 222/N

CAYAK-222N



- udźwig: 60/30 ton,
- wysokość unoszenia: 450 mm,
- wysokość minimalna: 220 mm.

**3 LATA
GWARANCJA**



na zamówienie 1 550 EUR

Cattini Yak 312

CAYAK-312



- udźwig: 60/30/15 ton,
- wysokość unoszenia: 255 mm,
- wysokość minimalna: 120 mm.

**3 LATA
GWARANCJA**



1 590 EUR

Cattini YAK 330/N

CAYAK-330N



- udźwig: 80/50/25 ton,
- wysokość unoszenia: 825 mm,
- wysokość minimalna: 330 mm.

**3 LATA
GWARANCJA**



na zamówienie 2 250 EUR

QUICKVISION

F.A.S.T.

Szybkość

Prawdziwie bezdotykowy i przejazdowy pomiar:

- zatrzymaj się przed QuickVision
- wybierz pojazd z bazy danych
- przejedź oboma osiami
- wynik gotowy

Bezdotykowo oraz wygodnie!

Łatwa obsługa

Tablet z bazą danych znajdujący się w standardzie.
Przyspiesza i ułatwia pomiar.

ZMIERZ KAŻDY POJAZD - ZWIĘKSZ SWÓJ PRZYCHÓD!

Średnia ilość pojazdów / tydzień	90
% wyregulowanych pojazdów	30%
Średnia cena regulacji geometrii	100 zł
Przychód tygodniowy	2 700 zł
Roczny przychód (49 tygodni)	132 300 zł



www.sklep.tiptopol.pl

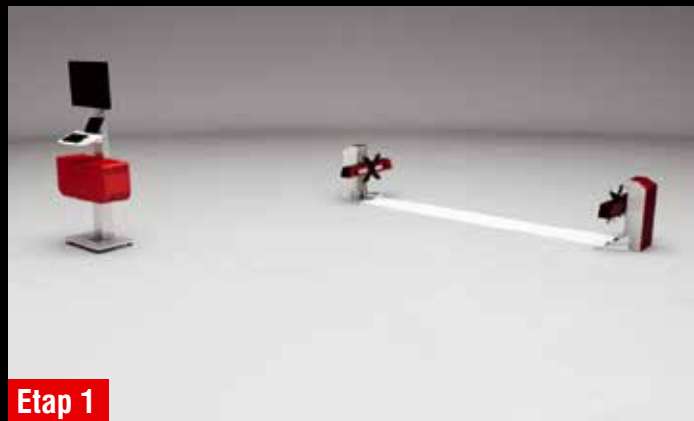

Etap 1



Etap 2



Etap 3



Etap 4



Etap 5

MF Trigon QuickVision SE

MFQUICKVISION_SE



Urządzenie do bezdotykowego, wstępnego badania geometrii pojazdów osobowych i dostawczych.

- bezdotykowe – brak głowic, uchwytów,
- pomiar obydwu osi,
- wbudowana baza danych,
- tablet do zdalnego sterowania.



17 990 EUR

Mondolfo Ferro Trigon Novo

MFTRIGONNOVO



Urządzenie do pomiaru geometrii w technologii 3D.

- szybkość i precyzja pomiaru,
- pełen pomiar osi,
- pomiar nierównoległości osi oraz wymiarów pojazdu,
- 4 uchwyty: 11 – 21”.



PROMOCJA 27 900 zł* ~~32 900 zł~~

CM – winda do Trigon Novo

MF8-34900020

Winda poruszająca kamerami góra-dół napędzana silnikiem elektrycznym.



2 690 zł

MF Trigon Novo Wall

MFTRIGONNOVO-W



Urządzenie do pomiaru geometrii w technologii 3D. Wersja do montażu na ścianę.

- szybkość i precyzja,
- pełen pomiar osi,
- pomiar nierównoległości osi oraz wymiarów pojazdu,
- 4 uchwyty: 11-21”.



32 500 zł

Mondolfo Ferro Trigon 648

MFTRIGON648



Urządzenie do pomiaru geometrii w **technologii podczerwieni**.

- czytelny i łatwy w obsłudze program,
- kompensacja przez przetaczanie,
- 4 uchwyty: 10 – 21”.



6 200 EUR

TipTop ProLine C484UNIE

CBC484UNIE



Urządzenie do pomiaru geometrii pojazdów osobowych, dostawczych oraz ciężarowych.

- czytelny i łatwy w obsłudze program,
- uniwersalne głowice i uchwyty do 12 – 24”,
- pomiar do 7 osi w aucie ciężarowym.



na zamówienie

11 990 EUR

Mini Ductor 2

MD800E



Urządzenie do **szybkiego podgrzewania** różnego typu elementów metalowych **metodą indukcyjną**.

- niewielkie rozmiary,
- wymienne spirale,
- zestaw spirali w standardzie.



PROMOCJA 2 590 zł* ~~2 990 zł~~

Haweka Axis 50

HA922000005



Urządzenie przeznaczone do **mobilnego pomiaru i ustawiania geometrii kół pojazdów rolniczych** oraz maszyn budowlanych.

- magnetyczne stopki uchwytu,
- brak potrzeby kompensacji,
- mobilność.



na zamówienie

2 790 EUR

Haweka Axis 500

HA922000050



Przeznaczone do geometrii kół pojazdów użytkowych.

- magnetyczne stopki uchwytu,
- brak potrzeby kompensacji,
- mobilność,
- elektroniczny miernik kątów.



na zamówienie

5 550 EUR

Haweka Axis 4000



Urządzenie do pomiaru i regulacji geometrii **wykorzystujące technologię 3D.**

- szybkość i dokładność pomiarów,
- magnetyczne stopki uchwytu,
- brak potrzeby kompensacji.



na zamówienie

HA924000010	Pro	15 740 EUR
HA924000030	Standard	17 315 EUR
HA924000050	Premium	20 895 EUR

Obrotnice (2 szt.)



1. CB745C00170	40 mm	1 100 zł
2. INVSL002	50 mm	1 200 zł
3. MF8-34900003	50 mm	1 990 zł

Płyty rozluźniające (2 szt.)

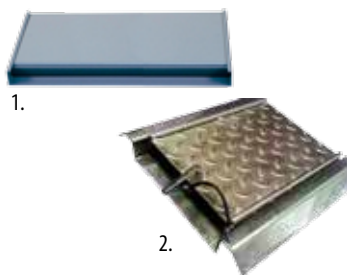

1. JBPRD długie, 1 650 mm	4 500 zł
2. CB1000 krótkie, 340 mm	1 140 zł

Poziomica kierownicy

JBPOZ



349 zł

Poziomica kierownicy BGS

W-BGS9977



169 zł

Szczypce do regulacji zbieżności

CB561-3708



249 zł

Platforma mobilna Trigon Novo

MF8-34900008

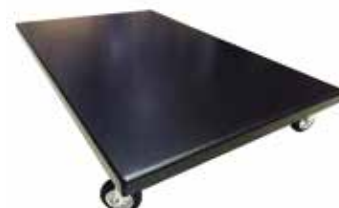

1 499 zł

TEXA

**O DIAGNOSTYCE
I KLIMATYZACJI
WIEMY
WSZYSTKO**

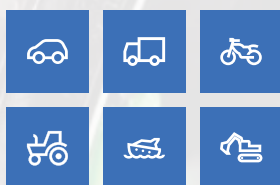

**Podziel się problemem
Call Center TEXA**

**www.texapoland.pl
32-364 18 80**

Texa Axone Nemo + Navigator TXT`s

TXDZ12711 / TXDZ12720

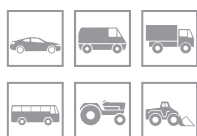

NOWOŚĆ

AXONE Nemo to tablet został zaprojektowany z myślą o pracy w najtrudniejszych warunkach warsztatowych, co daje mu ogromną przewagę nad konwencjonalnym komputerem PC. **Solidny, wodoodporny, praktyczny i łatwy w obsłudze, AXONE Nemo wraz Navigator`em TXT`s tworzą kompleksowy zestaw do diagnostyki pracujący na oprogramowaniu IDC5 Premium.**

- 12" wyświetlacz 2160x1440,
- Ram 8 GB,
- HD 250 GB,
- Moduł Ethernet Broad R,
- DoLP / LAN.



TXDZ12711	IDC5 Car	5 290 EUR
TXDZ12720	IDC5 Truck	6 380 EUR

Texa Axone S TPS Car + Navigator Nano S

TXDZ11011C



Axone S TPS CAR wraz z Navigator`em Nano S to zestaw diagnostyczny przygotowany zarówno **do szybkiej diagnozy czujników ciśnienia TPMS, jak i do pełnej diagnostyki samochodów osobowych i dostawczych.**

Najważniejsze funkcje:

- odczyt parametrów pracy ECU,
- odczyt pamięci błędów,
- kasowanie pamięci błędów,
- aktywacja elementów wykonawczych,
- regulacja i adaptacje komponentów,
- odczyt sygnału z czujników TPMS,
- programowanie czujników uniwersalnych,
- 5" dotykowy wyświetlacz,
- system Android.



PROMOCJA 6 900 zł* +950EUR

Texa Navigator TXTs

TXDZ07213/TXDZ07223/TXDZ072C2



Navigator TXTs to interfejs **do pełnej autodiagnostyki, obsługujący wszystkie typy pojazdów.** Komunikuje się ze wszystkimi jednostkami wyświetlającymi TEXA, dzięki technologii Bluetooth oraz z dowolnym komputerem wyposażonym w oprogramowanie TEXA IDC4. Wbudowany multiplexer zapewnia prostą i bezpieczną komunikację z dowolnym sterownikiem w pojeździe.

- możliwość rozbudowania o wszystkie dostępne wersje oprogramowania IDC4,
- elektroniczny multiplexer,
- komunikacja Bluetooth i USB,
- kabel diagnostyczny EOBD w standardzie.



TXDZ07213	Car Light	1 990 EUR
TXDZ07223	Truck Plus	3 490 EUR
TXDZ072C2	OHV Plus	2 690 EUR

Texa Navigator TXB Evolution Bike

TXDZ11731



Tester diagnostyczny Texa Navigator TXB Evolution Bike to urządzenie przeznaczone **do diagnostyki motocykli, skuterów, quadów, skuterów śnieżnych i wodnych** pracujące z oprogramowaniem IDC4e Bike Plus.

- elektroniczny multiplexer,
- komunikacja Bluetooth i USB.



1 260 EUR



Bosch KTS 460

BOKTS460

**NOWOŚĆ**

Tester diagnostyczny KTS460 to zestaw zawierający Tablet przemysłowy DCU 100+ oraz najnowszy moduł diagnostyczny KTS 560. 10" ekran dotykowy tabletu oraz najnowszy Windows 10 IoT **zapewniają szybką i prostą nawigację po oprogramowaniu Bosch Esi-Tronic 2.0**. Bezprzewodowa komunikacja Bluetooth zapewnia szybką wymianę informacji pomiędzy urządzeniami.



* cena nie zawiera oprogramowania ESI-Tronic 2.0

BOKTS460

W leasingu z oprogramowaniem już od

17 900 zł*
645,90 zł

Bosch KTS 350

BOKTS350

**NOWOŚĆ**

Tester diagnostyczny KTS350 to bliźniacze urządzenia dla Tableta DCU 100+ ale z wbudowanym modułem diagnostycznym. System oparty o Windows 10 IoT **zapewniają szybką i prostą nawigację po oprogramowaniu Bosch Esi-Tronic 2.0**. Kabel diagnostyczny EOBD podpiną się bezpośrednio do urządzenia. Tester współpracuje ze wszystkimi Kablami EASY-Connect.



* cena nie zawiera oprogramowania ESI-Tronic 2.0

BOKTS350

W leasingu z oprogramowaniem już od

16 900 zł*
551,80 zł

Bosch KTS 560 / 590

BOKTS560 / BOKTS590

**NOWOŚĆ**

Nowe moduły diagnostyczne KTS 560 / 590 bazują na aplikacji Bosch ESI-Tronic 2.0. **Obsługują nie tylko wszystkie popularne transmisje danych, ale również przyszłościowe, oparte na sieci Ethernet**. Ponadto istnieje możliwość równoległego obsługiwanie kilku interfejsów i w ten sposób wykorzystywania portali producentów pojazdów do diagnostyki oraz do reprogramowania według Euro 5/6



* cena nie zawiera oprogramowania ESI-Tronic 2.0

11 700 zł* / 16 000 zł*

Bosch KTS Truck

BOKTSTRUCK



Interfejs diagnostyczny KTS TRUCK to urządzenie dedykowane do obsługi samochodów ciężarowych, autobusów oraz naczep i przyczep ciężarowych. Komunikacja przebiega przy użyciu kabla, bądź bezprzewodowo z użyciem Bluetooth. KTS Truck korzysta z wersji oprogramowania ESI[tronic] przygotowanej specjalnie dla samochodów ciężarowych.

- elektroniczny multiplekser,
- oprogramowanie stałe Esi-Tronic 2.0 Truck,
- intuicyjne menu,
- kabel diagnostyczny EOBD w standardzie.



BOKTSTRUCK + opr. stałe

18 000 zł* ~~24 600 zł~~

Oscyloskop AVL DITEST Scope 1200

AVLVS9052 / AVLVS9053

NOWOŚĆ

Oscyloskop AVL DITEST Scope 1200 to łącznie 2-kanalowe urządzenie przeznaczone do **pomiarów elektrycznych komponentów pojazdów**. Intuicyjne oprogramowanie DSS prowadzi użytkownika krok po kroku oraz wyposażone jest w bazę wykresów wzorcowych. Urządzenie dostępne jest w dwóch wersjach wyposażenia. Wersja podstawowa (9052) zawiera:

- przewody pomiarowe,
- cęgi pomiarowe 600A,
- krokodylki i igły pomiarowe.



AVLVS9052	Basic	1 590 EUR
AVLVS9053	High End	2 850 EUR

Oscyloskop AVL DITEST Scope 1400

AVLVS9054 / AVLVS9056

NOWOŚĆ



Oscyloskop AVL DITEST Scope 1400 to 4-kanalowe urządzenie przeznaczone do **pomiarów elektrycznych komponentów pojazdów wyposażone dodatkowo w generator sygnału**. Intuicyjne oprogramowanie DSS prowadzi użytkownika krok po kroku oraz wyposażone jest w bazę wykresów wzorcowych. Urządzenie dostępne jest w dwóch wersjach wyposażenia.



AVLVS9054	BASIC	2 550 EUR
AVLVS9056	HIGH END	4 990 EUR

Zestaw do analizy spalin AVL MDS Slim

AVLVS9077

NOWOŚĆ



Urządzenia AVL MDS Slim to zestaw składający się z **analizatora spalin dla pojazdów benzynowych, dymomierza do pomiaru zadymienia silników diesel oraz specjalne przystawki do pomiaru prędkości obrotowej silnika i temperatury oleju**. Całość zabudowana jest na zgrabnej szafce warsztatowej.

Wyposażenie standardowe:

- komputer PC z Windows 8,
- monitor 22"
- drukarka bluetooth.



AVLVS9077	Komplet	6 050 EUR
AVLVS9078	Analizator	4 490 EUR
AVLVS9079	Dymomierz	4 490 EUR

Tester AVL HV Safety 2000

AVLVS8904

NOWOŚĆ

Tester AVL HV Safety 2000 to **kompleksowe urządzenie do testowania aut hybrydowych pod kątem ich bezpiecznej obsługi**. Pozwala na wyeliminowanie ewentualnych uszkodzeń elektrycznych, które byłyby niebezpieczne dla obsługującego auto.

- aktywny pomiar rezystancji izolacji do 1000 V,
- pomiar rezystancji izolacji zgodnie z normą SAE J1766,
- natychmiastowe przerwanie pomiaru w przypadku wykrycia usterki,
- pomiar dowolnych napięć,
- autotest przyrządu przed każdym pomiarem.



1 590 EUR

Texa GasBox

TXDZ00813



Urządzenie **Texa GasBox** przeznaczone jest do analizy spalin dla silników o zapłonie iskrowym, a w szczególności do wykonywania analizy spalin na potrzeby diagnostyki (w przypadku, gdy występuje: brak mocy silnika, zbyt duże spalanie, zapalona kontrolka silnika, uruchamianie zimnego silnika, test katalizatora itd.) Wbudowany zestaw akumulatorów pozwala na pracę bez potrzeby podłączenia do sieci, a moduł bluetooth przesyła zmierzone dane do dowolnego urządzenia diagnostycznego Texa lub komputera PC, dzięki czemu urządzenie jest w pełni bezprzewodowe. Urządzenie dostarczane jest z poręcznym wózkiem.



2 750 EUR

Texa OpaBox

TXDZ00951



Texa **OPABOX** jest nowym modułem do analizy zadymienia spalin silników diesel, który pozwala na wykonanie badań emisji do celów diagnostycznych oraz w celu kontroli przestrzegania norm określonych przepisami prawa. Wbudowany zestaw akumulatorów pozwala na pracę bez potrzeby podłączenia do sieci, a moduł bluetooth przesyła zmierzone dane do dowolnego urządzenia diagnostycznego Texa lub komputera PC, dzięki czemu urządzenie jest w pełni bezprzewodowe. Urządzenie dostarczane jest z poręcznym wózkiem.



2 150 EUR

Texa Target ADAS

TXDS12610V



Zestaw tablic do kalibracji czujników i kamer systemu ADAS, do wykorzystania z testerami firmy Texa. Zestaw pozwala na kalibrację w następujących markach : Kia/Hyundai, Mercedes, Renault/Smart, grupa VW.



2 650 EUR

Texa Uniprobe

TXDZ04220 / TXDZ04260



Texa Uniprobe to samodzielny 4-kanałowy oscyloskop komunikujący się bezprzewodowo z dowolnym komputerem PC wyposażonym w oprogramowanie firmy TEXA. Najważniejszym **atutem urządzenia jest możliwość rozbudowy aż o 6 różnych narzędzi pomiarowych analogowych i cyfrowych.**

Możliwość rozwinięcia o następujące funkcje:

- TEST AKUMULATORA,
- TEST TNET sieci CAN ,
- GENERATOR SYGNAŁÓW,
- MULTIMETR,
- TEST CIŚNIENIA.



TXDZ04260

CAR

1990 EUR

TXDZ04220

TRUCK

2050 EUR

Invento SW600

INVS600



Urządzenie do prostowania obręczy

Urządzenie Invento SW 600 to **ekonomiczna maszyna** służąca do prostowania obręczy. Wyposażona jest w pełny zestaw akcesoriów umożliwiający poprawną pracę.

- zakres uchwytu: 10" – 24",
- ciśnienie hydrauliki: 140 bar,
- wymiary: 1 624x430x1 233 mm,
- waga urządzenia: 165 kg.



PROMOCJA 9 900 zł* ~~10 500 zł~~

Invento SW 700

INVS700



Urządzenie do prostowania obręczy

Urządzenia INVENTO SW 700 przeznaczone są **do profesjonalnych napraw** obręczy stalowych i aluminiowych 3,4 lub 5-otworowych o różnej średnicy podziału śrub i średnicach od 10 do 24".

- podstawa magnetyczna z regulowanym sprawdzianem daje możliwość określenia uszkodzenia, tzw. „bicia” oraz krzywizny,
- pierścienie o różnych średnicach umożliwiają centrowanie obręczy,
- tłok siłownika można uzbroić w różne końcówki o odpowiednich profilach dla różnych typów obręczy,
- wbudowana tokarka.



PROMOCJA 15 500 zł* ~~18 900 zł~~

KART Wulkan 300

KA-WUL300 / KA-WUL300H



Myjka do mycia kół

Przeznaczona **do kół aut osobowych oraz dostawczych ze wszystkimi rodzajami obręczy i opon**. Wyposażona jest w wannę osadnikową oddzieloną od komory mycia, potrójny system izolacji akustycznej oraz gumowe stopki. Na etapie produkcji istnieje możliwość dostosowania czasów mycia i suszenia. Model 300H dodatkowo wyposażony jest w sterowanie komputerowe z łatwym w obsłudze wyświetlaczem oraz w system podgrzewania wody.

- zakres średnicy koła: 560 – 800 mm,
- zakres szerokości koła: 135 – 305 mm,
- max. waga koła: 60 kg,
- czas mycia: 20/40/60 s.



WULKAN 300 19 800 zł
WULKAN 300H 22 000 zł

KART Wulkan 4x4 HP

KA-WUL4X4HP



Myjka do mycia kół

Przeznaczona **do kół aut osobowych, dostawczych, terenowych oraz typu SUV ze wszystkimi rodzajami obręczy i opon**. Wyposażona jest w sterowanie komputerowe z łatwym w obsłudze wyświetlaczem, system pneumatycznej stabilizacji koła, wannę osadnikową oddzieloną od komory mycia, potrójny system izolacji akustycznej oraz gumowe stopki.

- zakres średnicy koła: 560 – 850 mm,
- zakres szerokości koła: 135 – 360 mm,
- max. waga koła: 60 kg,
- czas mycia: 20/40/60 s.



25 000 zł

Invento SC10

INVAB7500/10NSD



Sprężarka śrubowa

- ciśnienie: 10 bar,
- wydajność: 860 l/min,
- z osuszaczem,
- silnik: 7,5 kW,
- zbiornik: 500 l.



na zamówienie

20 650 zł

Invento SC15

INVAB11500/15NSD



Sprężarka śrubowa

- ciśnienie: 13 bar,
- wydajność: 1210 l/min,
- z osuszaczem,
- silnik: 11 kW,
- zbiornik: 500 l.

PROMOCJA 16 000 zł* 24 730 zł

Invento SC9

INVABV2270/9NS



Sprężarka śrubowa

- ciśnienie: 9 bar,
- wydajność: 300 l/min,
- silnik: 2,2 kW,
- zbiornik: 270 l.



na zamówienie

3 358 EUR

SERWIS – zakres usług

Sprężarki śrubowe

- serwis gwarancyjny
- serwis pogwarancyjny
- regulacje
- sprzedaż części

 61 815 22 14
 serwis@tiptopol.pl

Airpol KT 5/1.0

FIAIRPOLKT5-10

**Sprężarka śrubowa**

- wydajność: 666 l/min,
- ciśnienie: 10 bar,
- z osuszaczem,
- silnik: 5,5 kW,
- zbiornik: 500 l.



19 000 zł

Airpol KT 5/1.3

FIAIRPOLKT5-13

**Sprężarka śrubowa**

- wydajność: 550 l/min,
- ciśnienie: 13 bar,
- z osuszaczem,
- silnik: 5,5 kW,
- zbiornik: 500 l.



19 000 zł

Airpol KT 7/1.0

FIAIRPOLKT7-10

**Sprężarka śrubowa**

- wydajność: 950 l/min,
- ciśnienie: 10 bar,
- z osuszaczem,
- silnik: 7,5 kW,
- zbiornik: 500 l.



20 300 zł

Airpol KT 7/1.3

FIAIRPOLKT7-13

**Sprężarka śrubowa**

- wydajność: 780 l/min,
- ciśnienie: 13 bar,
- z osuszaczem,
- silnik: 7,5 kW,
- zbiornik: 500 l.



20 300 zł

Airpol KT 11/1.0

FIAIRPOLKT11-10

**Sprężarka śrubowa**

- wydajność: 1 450 l/min,
- ciśnienie: 10 bar,
- z osuszaczem,
- silnik: 11 kW,
- zbiornik: 500 l.



23 400 zł

Airpol KT 11/1.3

FIAIRPOLKT11-13

**Sprężarka śrubowa**

- wydajność: 1 166 l/min,
- ciśnienie: 13 bar,
- z osuszaczem,
- silnik: 11 kW,
- zbiornik: 500 l.



23 400 zł

Airpol K 5/1.0

FIAIRPOLK5-10



Sprężarka śrubowa

- wydajność: 666 l/min,
- ciśnienie: 10 bar,
- silnik: 5,5 kW,
- zbiornik: 500 l.



14 300 zł

Airpol K 5/1.3

FIAIRPOLK5-13



Sprężarka śrubowa

- wydajność: 550 l/min,
- ciśnienie: 13 bar,
- silnik: 5,5 kW,
- zbiornik: 500 l.



14 300 zł

Airpol K 7/1.0

FIAIRPOLK7-10



Sprężarka śrubowa

- wydajność: 950 l/min,
- ciśnienie: 10 bar,
- silnik: 7,5 kW,
- zbiornik: 500 l.



15 600 zł

Airpol K 7/1.3

FIAIRPOLK7-13



Sprężarka śrubowa

- wydajność: 780 l/min,
- ciśnienie: 13 bar,
- silnik: 7,5 kW,
- zbiornik: 500 l.



15 600 zł

Airpol K 11/1.0

FIAIRPOLK11-10



Sprężarka śrubowa

- wydajność: 1450 l/min,
- ciśnienie: 10 bar,
- silnik: 11 kW,
- zbiornik: 500 l.



18 900 zł

Airpol K 11/1.3

FIAIRPOLK11-13



Sprężarka śrubowa

- wydajność: 1166 l/min,
- ciśnienie: 13 bar,
- silnik: 11 kW,
- zbiornik: 500 l.



18 900 zł

Invento 981F

INVAB500/981F

**Sprężarka tłokowa**

- ciśnienie: 10 bar,
- wydajność: 1070 l/min,
- silnik: 7,5 kW,
- zbiornik: 500 l.



1 792 EUR

Invento 515TC

INVAB300/515TC

**Sprężarka tłokowa**

- ciśnienie: 10 bar,
- wydajność: 510 l/min,
- silnik: 3 kW,
- zbiornik: 270 l.

**PROMOCJA** 3 400 zł* 4 840 zł**Invento 400TC**

INVAB200/400TC

**Sprężarka tłokowa**

- ciśnienie: 10 bar,
- wydajność: 350 l/min,
- silnik: 2,2 kW,
- zbiornik: 200 l.

**PROMOCJA** 2 100 zł* 3 000 zł**Invento 598F**

INVABV300/598F/10

**Sprężarka tłokowa**

- ciśnienie: 10 bar,
- wydajność: 600 l/min,
- silnik: 4 kW,
- automatyczny spust kondensatu,
- zbiornik: 270 l.

**PROMOCJA** 4 900 zł* 5 900 zł**Invento 598F**

INVABV300/598F

**Sprężarka tłokowa**

- ciśnienie: 15 bar,
- wydajność: 440 l/min,
- silnik: 4 kW,
- automatyczny spust kondensatu,
- zbiornik: 270 l.

**PROMOCJA** 5 900 zł* 6 900 zł**Invento 248MC**

INVAB100/248MC

**Sprężarka tłokowa**

- ciśnienie: 10 bar,
- wydajność: 250 l/min,
- silnik: 1,5 kW,
- zbiornik: 100 l.



423 EUR

Gudepol
HD-40-200-510 **NOWOŚĆ**

GDHD40200

Sprężarka tłokowa

- wydajność: 510 l/min,
- zbiornik: 200 l,
- ciśnienie: 10 bar,
- silnik: 3 kW.

zbiornik ocynkowany

gwarancja 10 LAT na zbiornik



400 V HD

PROMOCJA 3 590 zł* ~~3 990 zł~~

Gudepol
HD-50-270-700 **NOWOŚĆ**

GDHD50270

Sprężarka tłokowa

- wydajność: 700 l/min,
- zbiornik: 270 l,
- ciśnienie: 10 bar,
- silnik: 4 kW.

zbiornik ocynkowany

gwarancja 10 LAT na zbiornik



400 V HD

4 890 zł

Gudepol
HD-75-270-900 **NOWOŚĆ**

GDHD75270

Sprężarka tłokowa

- wydajność: 900 l/min,
- zbiornik: 270 l,
- ciśnienie: 10 bar,
- silnik: 5,5 kW.

zbiornik ocynkowany

gwarancja 10 LAT na zbiornik



400 V HD

5 510 zł

Gudepol
HD-100-500-1200 **NOWOŚĆ**

GDHD100500

Sprężarka tłokowa

- wydajność: 1 200 l/min,
- zbiornik: 500 l,
- ciśnienie: 10 bar,
- silnik: 7,5 kW.

zbiornik ocynkowany

gwarancja 10 LAT na zbiornik



400 V HD

7 280 zł

Gudepol
HDT-50-270-580/15

GDT50270

Sprężarka tłokowa

- wydajność: 580 l/min,
- zbiornik: 270 l,
- ciśnienie: 15 bar,
- silnik: 4 kW.

zbiornik ocynkowany

gwarancja 10 LAT na zbiornik



400 V HDT

6 490 zł

Gudepol
HDT-100-500-1150/15

GDT100500

Sprężarka tłokowa

- wydajność: 1150 l/min,
- zbiornik: 500 l,
- ciśnienie: 15 bar,
- silnik: 7,5 kW.

zbiornik ocynkowany

gwarancja 10 LAT na zbiornik



400 V HDT

10 800 zł

Osuszacz powietrza OP 20

FIAIRPOLOP20

- wydajność: 1 200 l/min,
- silnik: 0,26 kW,
- gwarancja: 12 mc.



PROMOCJA 3 100 zł* ~~3 610 zł~~

Osuszacz powietrza OP 40

FIAIRPOLOP40

- wydajność: 2 350 l/min,
- silnik: 0,61 kW,
- gwarancja: 12 mc.



PROMOCJA 3 400 zł* ~~4 230 zł~~

Zbiornik ciśnieniowy 500 l z osprzętem

FIKP500110

- ciśnienie: 11 bar,
- osprzęt: kurek manometryczny, zawór kulowy x 2, zawór spustu kondensatu, zawór bezpieczeństwa.



2 850 zł

Zbiornik ciśnieniowy 1000 l z osprzętem

FIKP1000110

- ciśnienie: 11 bar,
- osprzęt: kurek manometryczny, zawór kulowy x 2, zawór spustu kondensatu, zawór bezpieczeństwa.



4 650 zł

Olej do sprężarek śrubowych mineralny

PNOLEJS3

- pojemność: 5 l.



170 zł

Olej do sprężarek śrubowych syntetyczny

PNOLEJS4

- pojemność: 5 l.



320 zł

Złącze montażowe

Instalacja pneumatyczna



PNJD0-0418, 1/2"x18 18,00 zł* 23,00 zł
PNJD0-0522, 3/4"x22 18,00 zł* 24,00 zł

Redukcja montażowa

Instalacja pneumatyczna



PNJR0-1815, 18-15 mm 17,00 zł* 23,00 zł
PNJR0-2218, 22-18 mm 14,00 zł* 18,00 zł

Złącze dwustronne

Instalacja pneumatyczna



PNJDI-0018, 18 mm 15,00 zł* 20,00 zł
PNJDI-0022, 22 mm 18,00 zł* 24,00 zł

Kolano montażowe

Instalacja pneumatyczna



PNJGI-0018, 18 mm 20,00 zł* 27,00 zł
PNJGI-0022, 22 mm 23,00 zł* 31,00 zł

Trójnik montażowy redukcyjny

Instalacja pneumatyczna



PNJTR-0018, 18x15x18 37,00 zł* 47,00 zł
PNJTR-0022, 22x15x22 37,00 zł* 47,00 zł

Trójnik montażowy

Instalacja pneumatyczna



PNJTI-0018, 18 mm 24,00 zł* 31,00 zł
PNJTI-0022, 22 mm 35,00 zł* 45,00 zł

Uchwyt mocujący 16/23

Instalacja pneumatyczna



PNCF0-1623 4 zł

Pierścień zabezpieczający John Guest



PNCM1818S 18 1,2 zł
PNCM1822S 22 1,2 zł

Przewód sieciowy

Instalacja pneumatyczna



Cena za mb.

PNRAT-1815, 18x15 24,00 zł* 32,00 zł
PNRAT-2218, 22x18 30,00 zł* 39,00 zł

Wąż spiralny

- wąż 12x8 mm,
- długość: 5, 10, 15 m.



PNW12805 53 zł 67 zł
PNW12810 63 zł 90 zł
PNW12815 87 zł 110 zł

Wąż spiralny RECTUS okucie Typ 26KA

- wąż 12x8 mm,
- długość: 10, 15 m.



PNWR12810 76 zł 99 zł
PNWR12815 99 zł 120 zł

Wąż spiralny RECTUS okucie Typ 1727KA

- wąż 16x11 mm,
- długość: 8, 15 m.



PNWR161181727KA 380 zł
PNWR1611151727KA 590 zł

Filtr 1/2" z reduktorem RECTUS

PNRCOFR1/2MIDI

- zakres ciśnienia wejściowego: 1-16 bar,
- zakres ciśnienia wyjściowego: 0,5 – 12 bar,
- zakres temperatury pracy: 0-60°C,
- przepływ: 3 400 l/min,
- uchwyty montażowe w zestawie.



255 zł

Reduktor ciśnienia 1/2" RECTUS

PNRCOR1/2MIDI

- zakres ciśnienia wejściowego: 1-16 bar,
- zakres ciśnienia wyjściowego: 0,5 – 12 bar,
- zakres temperatury pracy: 0-60°C,
- przepływ: 3 500 l/min,
- uchwyty montażowe w zestawie.



191 zł

Filtr powietrza 1/2" RECTUS

PNRCOF1/2MIDI

- zakres ciśnienia wejściowego: 1-16 bar,
- zakres temperatury pracy: 0-60°C,
- dokładność filtracji: 40 µm,
- przepływ: 3 000 l/min,
- uchwyty montażowe w zestawie.



150 zł

Dozownik oleju 1/2" RECTUS

PNRCOL1/2MIDI

- zakres ciśnienia wejściowego: 1-16 bar,
- zakres temperatury pracy: 0-60°C,
- przepływ: 6 100 l/min,
- ilość dozowanego oleju: 1-12 kropli/1 000 l
- uchwyty montażowe w zestawie.



149 zł

Filtr, reduktor, naoliwiacz 1/2" RECTUS

PNFROU12MIDI

- zakres ciśnienia wejściowego: 1-16 bar,
- zakres ciśnienia wyjściowego: 0,5 – 12 bar,
- zakres temperatury pracy: 0-60°C,
- dokładność filtracji: 40 µm,
- przepływ: 2 600 l/min,
- uchwyty montażowe w zestawie.



PROMOCJA

203 zł* ~~290 zł~~

Naolejacz 1/4" do kluczy

PNCN204-L00



27 zł

Rozdzielacz filtra i naoliwiacza 1/2" RECTUS

PNRFRM12MIDI



50 zł

Manometr 50 mm 16 bar RECTUS

PNRCOMA501614

- zakres pomiaru ciśnienia: 1-16 bar,
- średnica tarczy: 50 mm,
- przyłącze tylne: 1/4".



20 zł

Szybkozłącza Rectus



Szybkozłącza Typ 26 KA – precyzja wykonania, niezawodność połączeń, wytrzymała konstrukcja.



Nr kat.	Opis	Cena	Cena promocyjna
PNRS14W26	Szybkozłącze RECTUS Typ 26 1/4" gwint wew.	20,00 zł	14,00 zł
PNRS38W26	Szybkozłącze RECTUS Typ 26 3/8" gwint wew.	22,00 zł	15,00 zł
PNRS12W26	Szybkozłącze RECTUS Typ 26 1/2" gwint wew.	20,00 zł	14,00 zł



Nr kat.	Opis	Cena	Cena promocyjna
PNRS14Z26	Szybkozłącze RECTUS Typ 26 1/4" gwintzew.	20,00 zł	14,00 zł
PNRS38Z26	Szybkozłącze RECTUS Typ 26 3/8" gwintzew.	22,00 zł	15,00 zł
PNRS12Z26	Szybkozłącze RECTUS Typ 26 1/2" gwintzew.	20,00 zł	14,00 zł



Nr kat.	Opis	Cena	Cena promocyjna
PNRS626	Szybkozłącze RECTUS Typ 26 na wąż 6 mm	22,00 zł	15,00 zł
PNRS826	Szybkozłącze RECTUS Typ 26 na wąż 8 mm	19,00 zł	13,00 zł
PNRS926	Szybkozłącze RECTUS Typ 26 na wąż 9 mm	19,00 zł	13,00 zł
PNRS1026	Szybkozłącze RECTUS Typ 26 na wąż 10 mm	22,00 zł	15,00 zł
PNRS1326	Szybkozłącze RECTUS Typ 26 na wąż 13 mm	21,00 zł	14,00 zł



Nr kat.	Opis	Cena	Cena promocyjna
PNRS12826	Szybkozłącze RECTUS Typ 26 do węża spiralnego 12x8	44,00 zł	30,00 zł



Nr kat.	Opis	Cena	Cena promocyjna
PNRK14W26	Króciec RECTUS Typ 26 1/4" gwint wew.	7,00 zł	4,50 zł
PNRK38W26	Króciec RECTUS Typ 26 3/8" gwint wew.	12,00 zł	8,00 zł
PNRK12W26	Króciec RECTUS Typ 26 1/2" gwint wew.	12,00 zł	8,00 zł



Nr kat.	Opis	Cena	Cena promocyjna
PNRK14Z26	Króciec RECTUS Typ 26 1/4" gwintzew.	7,00 zł	4,50 zł
PNRK38Z26	Króciec RECTUS Typ 26 3/8" gwintzew.	8,00 zł	5,00 zł
PNRK12Z26KA	Króciec RECTUS Typ 26 1/2" gwintzew.	9,60 zł	6,00 zł



Nr kat.	Opis	Cena	Cena promocyjna
PNRK926	Króciec RECTUS Typ 26 na wąż 9 mm	4,40 zł	3,00 zł
PNRK1026	Króciec RECTUS Typ 26 na wąż 10 mm	6,00 zł	4,00 zł
PNRK1326	Króciec RECTUS Typ 26 na wąż 13 mm	6,00 zł	4,00 zł



Nr kat.	Opis	Cena	Cena promocyjna
PNRK12826	Króciec RECTUS Typ 26 do węża spiralnego 12x8	25,00 zł	17,00 zł

Szybkozłącza Rectus seria 1625 KA

- wydajność : 2800 l/min,
- średnica: 7,8,
- ciśnienie robocze: 35 bar,
- temperatura robocza: od -20°C do +80°C,

- odporna, dwukomponentowa tuleja termoplastyczna,
- korpus zaworu - stal z antykorozyjną powłoką QPQ,
- obsługa jednoręczna,
- uszczelki NBR.



Nr. kat.	Opis	Cena
PNRS12W1625	Szybkozłącze RECTUS typ 1625, 1/2" gwint wew.	78,00 zł



Nr. kat.	Opis	Cena
PNRS12Z1625	Szybkozłącze RECTUS typ 1625, 1/2" gwint zew.	78,00 zł



Nr. kat.	Opis	Cena
PNRS91625	Szybkozłącze RECTUS typ 1625, na wąż 9 mm	70,00 zł

PNRS101625	Szybkozłącze RECTUS typ 1625, na wąż 10 mm	75,00 zł
------------	--	----------

PNRS131625	Szybkozłącze RECTUS typ 1625, na wąż 13 mm	75,00 zł
------------	--	----------



Nr. kat.	Opis	Cena
PNRK12W25KA	Króciec RECTUS, Typ 25KA, 1/2" gwint wew.	15,50 zł



Nr. kat.	Opis	Cena
PNRK12Z25KA	Króciec RECTUS, Typ 25KA, 1/2" gwint zew.	14,00 zł



Nr. kat.	Opis	Cena
PNRK925KA	Króciec RECTUS Typ 25KA na wąż 9 mm	9,50 zł

PNRK1025KA	Króciec RECTUS Typ 25KA na wąż 10 mm	10,50 zł
------------	--------------------------------------	----------

PNRK1325KA	Króciec RECTUS Typ 25KA na wąż 13 mm	22,00 zł
------------	--------------------------------------	----------

Szybkozłącza Rectus seria 1727 KA

- wydajność : 5000 l/min,
- średnica: 10,
- ciśnienie robocze: 35 bar,
- temperatura robocza: od -20oC do +80oC,

- odporna, dwukomponentowa tuleja termoplastyczna,
- obsługa jednoręczna,
- korpus zaworu - stal z antykorozyjną powłoką QPQ,
- uszczelki NBR.



Nr. kat.	Opis	Cena
PNRS12W1727	Szybkozłącze RECTUS typ 1727, 1/2" gwint wew.	125,00 zł

PNRS34W1727	Szybkozłącze RECTUS typ 1727, 3/4" gwint wew.	130,00 zł
-------------	---	-----------



Nr. kat.	Opis	Cena
PNRS12Z1727	Szybkozłącze RECTUS typ 1727, 1/2" gwint zew.	125,00 zł

PNRS34Z1727	Szybkozłącze RECTUS typ 1727, 3/4" gwint zew.	125,00 zł
-------------	---	-----------



Nr. kat.	Opis	Cena
PNRS101727	Szybkozłącze RECTUS typ 1727, na wąż 10 mm	130,00 zł

PNRS131727	Szybkozłącze RECTUS typ 1727, na wąż 13 mm	130,00 zł
------------	--	-----------

PNRS161727	Szybkozłącze RECTUS, typ 1727, na wąż 16 mm	130,00 zł
------------	---	-----------



Nr. kat.	Opis	Cena
PNRK12W1727	Króciec RECTUS, typ 1727, 1/2" gwint wew.	33,00 zł



Nr. kat.	Opis	Cena
PNRK12Z1727	Króciec RECTUS, typ 1727, 1/2" gwint zew.	40,00 zł



Nr. kat.	Opis	Cena
PNRK101727	Króciec RECTUS Typ 1727 na wąż 10 mm	22,00 zł

PNRK131727	Króciec RECTUS Typ 1727 na wąż 13 mm	22,00 zł
------------	--------------------------------------	----------

PNRK161727	Króciec RECTUS Typ 1727 na wąż 16 mm	29,50 zł
------------	--------------------------------------	----------

Szybkozłącza i króćce pneumatyczne mosiężne



Nr kat.	Opis	Cena
PNS14W	Szybkozłącze 1/4" gwint wew.	11,00 zł
PNS38W	Szybkozłącze 3/8" gwint wew.	11,00 zł
PNS12W	Szybkozłącze 1/2" gwint wew.	12,00 zł



Nr kat.	Opis	Cena
PNS14Z	Szybkozłącze 1/4" gwint zew.	11,00 zł
PNS38Z	Szybkozłącze 3/8" gwint zew.	11,00 zł
PNS12Z	Szybkozłącze 1/2" gwint zew.	12,00 zł



Nr kat.	Opis	Cena
PNS6	Szybkozłącze na wąż 6 mm	10,00 zł
PNS10	Szybkozłącze na wąż 10 mm	10,00 zł
PNS12	Szybkozłącze na wąż 12 mm	11,00 zł



Nr kat.	Opis	Cena
PNS128	Szybkozłącze do węża spiralnego 12x8	15,00 zł



Nr kat.	Opis	Cena
PNKR14W	Króciec 1/4" gwint wew.	3,50 zł
PNKR38W	Króciec 3/8" gwint wew.	4,00 zł
PNKR12W	Króciec 1/2" gwint wew.	6,00 zł



Nr kat.	Opis	Cena
PNKR14Z	Króciec 1/4" gwint zew.	3,50 zł
PNKR38Z	Króciec 3/8" gwint zew.	4,00 zł
PNKR12Z	Króciec 1/2" gwint zew.	6,00 zł



Nr kat.	Opis	Cena
PNKR6	Króciec na wąż 6 mm	3,50 zł
PNKR8	Króciec na wąż 8 mm	3,50 zł
PNKR12	Króciec na wąż 12 mm	4,00 zł



Nr kat.	Opis	Cena
PNKR128	Króciec do węża spiralnego 12x8	7,00 zł

Podane ceny są cenami netto, do których należy doliczyć podatek VAT. Podane ceny towarów mogą ulec zmianie. Do sprzedaży towarów przez TIP-TOPOL Sp. z o.o. mają zastosowanie Ogólne Warunki Sprzedaży dostępne w siedzibie sprzedawcy i na jego stronie internetowej www.tiptopol.pl. Informacje zawarte w katalogu nie stanowią oferty w rozumieniu Kodeksu Cywilnego, lecz zaproszenie do składania zamówień i zawarcia umowy. Kolory przedstawione na zdjęciu mogą różnić się od oryginalnych. Za ewentualne błędy w druku firma nie ponosi odpowiedzialności.

* Promocja trwa do 31.05.2017 r. lub do wyczerpania zapasów. Z umowy ratualnej mogą skorzystać firmy, które przejdą pozytywnie proces weryfikacji.

prevost

**OSZCZĘDZASZ
NAWET 300 ZŁ**



NOWE INNOWACYJNE I BEZPIECZNE SZYBKOZŁĄCZA



Zyskujesz szybkozłączki:

- Odporne na uszkodzenia mechaniczne
- Zoptymalizowane pod względem przepływu
- Gwarantujące maksymalną wydajność narzędzi udarowych
- Redukujące efekt wystrzału węża



Szybkozłączki PREVOST

NOWOŚĆ



Nr kat.	Opis	Cena
PNASES1071153	Szybkozłączce PREVOST S1 1/2" gwintzew.	99,00 zł
PNASES1071152	Szybkozłączce PREVOST S1 3/8" gwintzew.	99,00 zł
PNASES1071151	Szybkozłączce PREVOST S1 1/4" gwintzew.	105,00 zł
PNASES1071102	Szybkozłączce PREVOST S1 3/8" gwintwew.	115,00 zł
PNASES1071101	Szybkozłączce PREVOST S1 1/4" gwintwew.	105,00 zł



NOWOŚĆ



Nr kat.	Opis	Cena
PNASES1071809	Szybkozłączce PREVOST S1 na wąż 9mm	99,00 zł
PNASES1071813	Szybkozłączce PREVOST S1 na wąż 13mm	99,00 zł



NOWOŚĆ



Nr kat.	Opis	Cena
PNAKERP076151	Króciec PREVOST 1/4" gwintzew.	7,60 zł
PNAKERP076152	Króciec PREVOST S1 3/8" gwintzew.	12,00 zł
PNAKERP076151	Króciec PREVOST S1 1/4" gwintzew.	7,60 zł
PNAKERP076101	Króciec PREVOST S1 1/4" gwintwew.	7,50 zł

NOWOŚĆ



Nr kat.	Opis	Cena
PNAKERP076809	Króciec PREVOST na wąż 9 mm	10,00 zł
PNAKERP076813	Króciec PREVOST na wąż 13 mm	11,00 zł

Akcesoria do pneumatyki



Nr kat.	Opis	Cena
W-AP46574	Zwijadło pneumatyczne - wąż PU 12x8mm - 15bar - 10m	810,00 zł
W-AP46578	Zwijadło pneumatyczne - wąż PU 12x8mm - 15bar - 15m	810,00 zł



Nr kat.	Opis	Cena
CPHR8108	Zwijadło pneumatyczne - 1/4" - śr.wew. - 8 mm - 15 bar - 10 m	700,00 zł
CPHR8110	Zwijadło pneumatyczne - 1/4" - śr. wew - 10 mm - 15 bar - 16 m	1050,00 zł
CPHR8113	Zwijadło pneumatyczne - 1/2" - śr. wew - 13 mm - 15 bar - 16 m	1600,00 zł



Nr kat.	Opis	Cena	Cena promocyjna
CPCA000046	Olej do narzędzi pneumatycznych 0,6l	33,00 zł	26,00 zł

Klucz udarowy PROXIMA 1/2"

PX43



- zakres momentu roboczego (w przód): 68-949 Nm,
- maksymalny moment obrotowy (w tył): 1220 Nm,
- prędkość obrotowa: 9 000 obr/min,
- średnie zużycie powietrza 170 l/min,
- podłączenie powietrza 1/4",
- minimalna średnica węża 10 mm - 3/8",
- długość 185 mm,
- waga 2,7 kg.

PROMOCJA

 406 zł* ~~496 zł~~

Klucz udarowy PROXIMA 3/4"

PX45



- zakres momentu roboczego (w przód): 271 -1 627 Nm,
- maksymalny moment obrotowy (w tył): 2 034 Nm,
- prędkość obrotowa: 5 500 obr/min,
- średnie zużycie powietrza: 198 l/min,
- podłączenie powietrza: 3/8",
- minimalna średnica węża: 13 mm – 1/2",
- długość: 215 mm,
- waga: 3,4 kg.

PROMOCJA

 1 015 zł* ~~1 240 zł~~

Klucz udarowy PROXIMA 1"

PX47



- zakres momentu roboczego (w przód): 542 -2 441 Nm,
- maksymalny moment obrotowy (w tył): 3 390 Nm,
- prędkość obrotowa: 5 000 obr/min,
- średnie zużycie powietrza; 282 l/min,
- podłączenie powietrza: 1/2",
- minimalna średnica węża: 13 mm – 1/2",
- długość: 514 mm,
- waga: 10,9 kg.

PROMOCJA

 1 740 zł* ~~2 124 zł~~

CP 734H 1/2"

CP734H



Klucz udarowy

MADE IN JAPAN

- max. moment: 576 Nm,
- zapotrzebowanie powietrza: 7,1 l/s,
- waga: 2,3 kg.



PROMOCJA 599 zł* ~~700 zł~~

CP 7732C 1/2"

CP7732C



NOWOŚĆ

Klucz udarowy

- max. moment: 625 Nm,
- zapotrzebowanie powietrza: 10,2 l/s,
- waga: 1 kg.



PROMOCJA 789 zł* ~~820 zł~~

CP 7736 1/2"

CP7736



Klucz udarowy

- max. moment: 900 Nm,
- zapotrzebowanie powietrza: 10 l/s,
- waga: 2,3 kg.



PROMOCJA 599 zł* ~~990 zł~~

CP 7748 1/2"

CP7748NG



Klucz udarowy

- max. moment: 1 250 Nm,
- zapotrzebowanie powietrza: 12 l/s,
- waga: 2,1 kg.



865 zł

Zestaw do dokręcania kół CP

CP7748TLDYNN

- klucz udarowy CP 7748TL,
- klucze dynamometryczne CP 40 – 200 Nm,
- zestaw 3 nasadek do felg ALU.



PROMOCJA 1 400 zł* ~~1 900 zł~~

CP 7749 1/2"

CP7749



Klucz udarowy

- max. moment: 1 300 Nm,
- zapotrzebowanie powietrza: 12 l/s,
- waga: 1,8 kg.



PROMOCJA 900 zł* ~~1 140 zł~~

CP 7769 3/4"

CP7769



Klucz udarowy

- max. moment: 1 950 Nm,
- waga: 3,4 kg.



2 350 zł

CP 7782-6 1"

CP7782-6



Klucz udarowy

- max. moment: 2 900 Nm,
- waga: 11,6 kg.



PROMOCJA 2 600 zł* ~~3 100 zł~~

CP 7782-6 1" z nasadkami

CP77826SS814



Klucz udarowy

- max. moment: 2 900 Nm,
- zestaw 4 nasadek długości: 27, 32, 33, 36 mm.



PROMOCJA 2 650 zł* ~~3 250 zł~~

CP 886H

CP886H

Klucz zapadkowy

- wrzeciono: 1/2",
- max. moment: 68 Nm.



PROMOCJA 350 zł* 415 zł

CP 872

CP872

Szlifierka

- uchwyt: 1/4",
- 22 000 obr/min.



PROMOCJA 259 zł* 300 zł

CP 887

CP887

Szlifierka

- uchwyt: 3/8",
- 2 700 obr/min.



PROMOCJA 299 zł* 330 zł

CP 871

CP871

Szlifierka

- uchwyt: 3/8",
- 22 000 obr/min,
- długość: 203 mm.



PROMOCJA 315 zł* 360 zł

CP 873

CP873

Szlifierka

- uchwyt/tarcza: 11 mm,
- 2 800 obr/min.



PROMOCJA 349 zł* 399 zł

CP 876

CP876

Szlifierka

- tuleja zaciskowa: 6 mm (1/4"),
- 30 000 obr/min.



441 zł

CP 7830HQ 1/2"

CP7830HQ

Klucz zapadkowy

- max. moment: 122 Nm,
- 190 obr/min.



1 723 zł

CP7711 1/4"

CP7711



NOWOŚĆ

Klucz udarowy motylkowy

- max. moment: 110 Nm,
- zapotrzebowanie powietrza: 2,9 l/s,
- waga: 0,53 kg.



PROMOCJA 755 zł* 840 zł

Klucz zapadkowy 1/2"

CP7829H

NOWOŚĆ

Klucz zapadkowy

- max. moment: 95 Nm,
- zapotrzebowanie powietrza: 5,2 l/s,
- waga: 1,24 kg.

MADE IN JAPAN



PROMOCJA 750 zł* 850 zł

Nasadka udarowa 1/2" do śrub zabezpieczających

TECHAWSM17

- do śrub kół o nowym specjalnym profilu firmy MERCEDES-BENZ: klasy C, klasy E, SLK, klasy M, klasy CL, klasy S oraz MAYBACH,
- długość: 85 mm.



PROMOCJA

17 zł* ~~21,80 zł~~

Nasadka udarowa 1/2" długa do felg ALU



IT3030098A	17 mm	46 zł
IT3030098B	19 mm	46 zł
IT3030098C	21 mm	52 zł

Zestaw nasadek 1/2" do „trudnych” śrub

HAH-PN761

Nasadki

- 5 szt: 17, 19, 21, 22, 24 mm.



430 zł

Zestaw nasadek do felg ALU CP 1/2"

CP000-0400

Nasadki

- 3 szt. 17, 19, 21 mm.



PROMOCJA

99 zł* ~~137 zł~~

Zestaw nasadek 1/2" CP SS4114

CP000-0405

Nasadki

- 14 szt: 10, 11, 12, 13, 14, 15, 16, 17, 18, 19, 21, 22, 26, 27 mm.



169 zł

Zestaw nasadek 1" CP SS814D

CP000-0412

Nasadki długie

- 4 szt: 27, 32, 33, 36 mm.



459 zł

Nasadki udarowe krótkie 1/2" CP



Nr. kat.	Rozmiar	Cena	Cena promocyjna
CP3954	1/2" x 12 mm	19,00 zł	12,00 zł*
CP3955	1/2" x 13 mm	19,00 zł	12,00 zł*
CP3956	1/2" x 14 mm	19,00 zł	12,00 zł*
CP3957	1/2" x 15 mm	19,00 zł	12,00 zł*
CP3958	1/2" x 16 mm	19,00 zł	12,00 zł*
CP3959	1/2" x 17 mm	19,00 zł	12,00 zł*
CP3960	1/2" x 18 mm	19,00 zł	12,00 zł*
CP3961	1/2" x 19 mm	24,00 zł	16,00 zł*
CP3963	1/2" x 21 mm	24,00 zł	16,00 zł*
CP3964	1/2" x 22 mm	24,00 zł	16,00 zł*

Nr. kat.	Rozmiar	Cena	Cena promocyjna
CP3965	1/2" x 23 mm	29,00 zł	19,00 zł*
CP3966	1/2" x 24 mm	29,00 zł	19,00 zł*
CP3967	1/2" x 25 mm	34,00 zł	22,00 zł*
CP3968	1/2" x 26 mm	34,00 zł	22,00 zł*
CP3969	1/2" x 27 mm	39,00 zł	25,00 zł*
CP3970	1/2" x 28 mm	39,00 zł	25,00 zł*
CP3971	1/2" x 29 mm	39,00 zł	25,00 zł*
CP3972	1/2" x 30 mm	44,00 zł	28,00 zł*
CP3973	1/2" x 31 mm	44,00 zł	28,00 zł*
CP3974	1/2" x 32 mm	44,00 zł	28,00 zł*

Nasadki udarowe długie 1/2" CP



Nr. kat.	Rozmiar	Cena	Cena promocyjna
CP4002	1/2" x 12 mm	29,00 zł	19,00 zł*
CP4003	1/2" x 13 mm	34,00 zł	22,00 zł*
CP4004	1/2" x 14 mm	34,00 zł	22,00 zł*
CP4005	1/2" x 15 mm	34,00 zł	22,00 zł*
CP4006	1/2" x 16 mm	34,00 zł	22,00 zł*
CP4007	1/2" x 17 mm	34,00 zł	22,00 zł*
CP4008	1/2" x 18 mm	34,00 zł	22,00 zł*
CP4009	1/2" x 19 mm	39,00 zł	25,00 zł*
CP4010	1/2" x 21 mm	44,00 zł	28,00 zł*
CP7723	1/2" x 22 mm	39,00 zł	25,00 zł*
CP7724	1/2" x 23 mm	39,00 zł	25,00 zł*
CP7725	1/2" x 24 mm	44,00 zł	28,00 zł*

Nr. kat.	Rozmiar	Cena	Cena promocyjna
CP7726	1/2" x 25 mm	44,00 zł	28,00 zł*
CP4011	1/2" x 26 mm	44,00 zł	28,00 zł*
CP4012	1/2" x 27 mm	53,00 zł	34,00 zł*
CP4013	1/2" x 28 mm	53,00 zł	34,00 zł*
CP4014	1/2" x 29 mm	53,00 zł	34,00 zł*
CP4015	1/2" x 30 mm	63,00 zł	41,00 zł*
CP4016	1/2" x 31 mm	63,00 zł	41,00 zł*
CP4017	1/2" x 32 mm	63,00 zł	41,00 zł*
CP4018	1/2" x 33 mm	82,00 zł	53,00 zł*
CP4019	1/2" x 34 mm	82,00 zł	53,00 zł*
CP4020	1/2" x 35 mm	92,00 zł	60,00 zł*
CP4021	1/2" x 36 mm	92,00 zł	60,00 zł*

Nasadki udarowe krótkie 3/4" CP



Nr. kat.	Rozmiar	Cena	Cena promocyjna
CP4180	3/4" x 19 mm	59,00 zł	38,00 zł*
CP4181	3/4" x 20 mm	59,00 zł	38,00 zł*
CP4182	3/4" x 21 mm	59,00 zł	38,00 zł*
CP4183	3/4" x 22 mm	59,00 zł	38,00 zł*
CP4184	3/4" x 23 mm	59,00 zł	38,00 zł*
CP4185	3/4" x 24 mm	59,00 zł	38,00 zł*
CP4186	3/4" x 25 mm	59,00 zł	38,00 zł*
CP4187	3/4" x 26 mm	59,00 zł	38,00 zł*
CP4188	3/4" x 27 mm	59,00 zł	38,00 zł*
CP4189	3/4" x 28 mm	59,00 zł	38,00 zł*
CP4190	3/4" x 29 mm	63,00 zł	41,00 zł*
CP4191	3/4" x 30 mm	63,00 zł	41,00 zł*
CP4192	3/4" x 31 mm	63,00 zł	41,00 zł*

Nr. kat.	Rozmiar	Cena	Cena promocyjna
CP4193	3/4" x 32 mm	68,00 zł	44,00 zł*
CP4194	3/4" x 33 mm	68,00 zł	44,00 zł*
CP4195	3/4" x 34 mm	68,00 zł	44,00 zł*
CP4196	3/4" x 35 mm	78,00 zł	51,00 zł*
CP4197	3/4" x 36 mm	78,00 zł	51,00 zł*
CP4198	3/4" x 37 mm	82,00 zł	53,00 zł*
CP4199	3/4" x 38 mm	82,00 zł	53,00 zł*
CP4200	3/4" x 40 mm	102,00 zł	66,00 zł*
CP4201	3/4" x 41 mm	107,00 zł	69,00 zł*
CP4202	3/4" x 42 mm	117,00 zł	76,00 zł*
CP4203	3/4" x 43 mm	126,00 zł	81,00 zł*
CP4204	3/4" x 44 mm	131,00 zł	85,00 zł*
CP4205	3/4" x 46 mm	146,00 zł	95,00 zł*

Nasadki udarowe długie 3/4" CP



Nr. kat.	Rozmiar	Cena	Cena promocyjna
CP4248	3/4" x 19 mm	92,00 zł	60,00 zł*
CP4249	3/4" x 20 mm	92,00 zł	60,00 zł*
CP4250	3/4" x 21 mm	92,00 zł	60,00 zł*
CP4251	3/4" x 22 mm	92,00 zł	60,00 zł*
CP4252	3/4" x 23 mm	92,00 zł	60,00 zł*
CP4253	3/4" x 24 mm	92,00 zł	60,00 zł*
CP4254	3/4" x 25 mm	92,00 zł	60,00 zł*
CP4255	3/4" x 26 mm	97,00 zł	63,00 zł*
CP4256	3/4" x 27 mm	97,00 zł	63,00 zł*
CP4257	3/4" x 28 mm	97,00 zł	63,00 zł*
CP4258	3/4" x 29 mm	102,00 zł	66,00 zł*
CP4259	3/4" x 30 mm	102,00 zł	66,00 zł*
CP4260	3/4" x 31 mm	102,00 zł	66,00 zł*

Nr. kat.	Rozmiar	Cena	Cena promocyjna
CP4261	3/4" x 32 mm	102,00 zł	66,00 zł*
CP4262	3/4" x 33 mm	102,00 zł	66,00 zł*
CP4263	3/4" x 34 mm	107,00 zł	69,00 zł*
CP4264	3/4" x 35 mm	107,00 zł	69,00 zł*
CP4265	3/4" x 36 mm	112,00 zł	73,00 zł*
CP4266	3/4" x 37 mm	102,00 zł	66,00 zł*
CP4267	3/4" x 38 mm	112,00 zł	73,00 zł*
CP4268	3/4" x 40 mm	136,00 zł	88,00 zł*
CP4269	3/4" x 41 mm	136,00 zł	88,00 zł*
CP4270	3/4" x 42 mm	156,00 zł	101,00 zł*
CP4272	3/4" x 44 mm	185,00 zł	120,00 zł*
CP4273	3/4" x 46 mm	189,00 zł	122,00 zł*

Podane ceny są cenami netto, do których należy doliczyć podatek VAT. Podane ceny towarów mogą ulec zmianie. Do sprzedaży towarów przez TIP-TOPOL Sp. z o.o. mają zastosowanie Ogólne Warunki Sprzedaży dostępne w siedzibie sprzedawcy i na jego stronie internetowej www.tiptopol.pl. Informacje zawarte w katalogu nie stanowią oferty w rozumieniu Kodeksu Cywilnego, lecz zaproszenie do składania zamówień i zawarcia umowy. Kolory przedstawione na zdjęciu mogą różnić się od oryginalnych. Za ewentualne błędy w druku firma nie ponosi odpowiedzialności.

* Promocja trwa do 31.05.2017 r. lub do wyczerpania zapasów. Z umowy ratualnej mogą skorzystać firmy, które przejdą pozytywnie proces weryfikacji.

Nasadki udarowe krótkie 1" CP



Nr. kat.	Rozmiar	Cena	Cena promocyjna
CP4323	1" x 19 mm	107 zł	69,00 zł*
CP4324	1" x 21 mm	107 zł	69,00 zł*
CP4325	1" x 22 mm	112 zł	73,00 zł*
CP4326	1" x 23 mm	112 zł	73,00 zł*
CP4327	1" x 24 mm	117 zł	76,00 zł*
CP4328	1" x 25 mm	117 zł	76,00 zł*
CP4329	1" x 26 mm	117 zł	76,00 zł*
CP4330	1" x 27 mm	117 zł	76,00 zł*
CP4331	1" x 28 mm	122 zł	79,00 zł*
CP4332	1" x 29 mm	122 zł	79,00 zł*
CP4333	1" x 30 mm	122 zł	79,00 zł*
CP4334	1" x 32 mm	122 zł	79,00 zł*
CP4335	1" x 33 mm	122 zł	79,00 zł*
CP4336	1" x 35 mm	122 zł	79,00 zł*
CP4337	1" x 36 mm	122 zł	79,00 zł*
CP4338	1" x 38 mm	131 zł	85,00 zł*

Nr. kat.	Rozmiar	Cena	Cena promocyjna
CP4339	1" x 40 mm	131 zł	85,00 zł*
CP4340	1" x 41 mm	136 zł	88,00 zł*
CP4341	1" x 42 mm	136 zł	88,00 zł*
CP4342	1" x 43 mm	146 zł	95,00 zł*
CP4343	1" x 44 mm	146 zł	95,00 zł*
CP4344	1" x 45 mm	156 zł	101,00 zł*
CP4345	1" x 46 mm	166 zł	107,00 zł*
CP4346	1" x 50 mm	199 zł	129,00 zł*
CP4347	1" x 52 mm	224 zł	145,00 zł*
CP4348	1" x 54 mm	229 zł	149,00 zł*
CP4349	1" x 55 mm	248 zł	161,00 zł*
CP4350	1" x 56 mm	258 zł	167,00 zł*
CP4351	1" x 58 mm	263 zł	171,00 zł*
CP4352	1" x 60 mm	297 zł	193,00 zł*
CP4353	1" x 65 mm	331 zł	215,00 zł*
CP4354	1" x 70 mm	394 zł	256,00 zł*

Nasadki udarowe długie 1" CP



Nr. kat.	Rozmiar	Cena	Cena promocyjna
CP4403	1" x 19 mm	146 zł	95,00 zł*
CP4404	1" x 21 mm	146 zł	95,00 zł*
CP4405	1" x 22 mm	151 zł	98,00 zł*
CP4406	1" x 23 mm	151 zł	98,00 zł*
CP4407	1" x 24 mm	156 zł	101,00 zł*
CP4408	1" x 25 mm	156 zł	101,00 zł*
CP4409	1" x 26 mm	156 zł	101,00 zł*
CP4410	1" x 27 mm	156 zł	101,00 zł*
CP4411	1" x 28 mm	156 zł	101,00 zł*
CP4412	1" x 29 mm	156 zł	101,00 zł*
CP4413	1" x 30 mm	156 zł	101,00 zł*
CP4414	1" x 32 mm	156 zł	101,00 zł*
CP4415	1" x 33 mm	156 zł	101,00 zł*
CP4416	1" x 34 mm	160 zł	104,00 zł*
CP4417	1" x 35 mm	170 zł	110,00 zł*
CP4418	1" x 36 mm	170 zł	110,00 zł*

Nr. kat.	Rozmiar	Cena	Cena promocyjna
CP4419	1" x 38 mm	170 zł	110,00 zł*
CP4420	1" x 40 mm	180 zł	117,00 zł*
CP4421	1" x 41 mm	180 zł	117,00 zł*
CP4422	1" x 42 mm	199 zł	129,00 zł*
CP4423	1" x 43 mm	204 zł	132,00 zł*
CP4424	1" x 44 mm	209 zł	135,00 zł*
CP4425	1" x 45 mm	209 zł	135,00 zł*
CP4426	1" x 46 mm	224 zł	145,00 zł*
CP4427	1" x 50 mm	277 zł	180,00 zł*
CP4428	1" x 52 mm	297 zł	193,00 zł*
CP4429	1" x 54 mm	311 zł	202,00 zł*
CP4430	1" x 55 mm	321 zł	208,00 zł*
CP4431	1" x 56 mm	336 zł	218,00 zł*
CP4433	1" x 60 mm	419 zł	272,00 zł*
CP4434	1" x 65 mm	516 zł	335,00 zł*
CP4435	1" x 70 mm	555 zł	360,00 zł*

Śruby mocujące do felg aluminiowych i stalowych



Nr kat.	Opis	Długość gwintu	Kształt łba	Klucz	Powłoka	Cena
561-5004	M12x1,5	24mm	stożek	17	ocynk	2,20 zł
561-5005	M12x1,5	26mm	stożek	19	ocynk	2,20 zł
561-5006	M12x1,5	28mm	stożek	17	ocynk	2,20 zł
561-5034	M12x1,5	35mm	stożek	17	ocynk	NOWOŚĆ 2,70 zł
561-5035	M12x1,5	40mm	stożek	17	ocynk	NOWOŚĆ 2,70 zł
561-5013	M12x1,5	45mm	stożek	17	ocynk	3,80 zł
561-5001	M12x1,25	24mm	stożek	17	ocynk	2,20 zł
561-5002	M12x1,25	26mm	stożek	19	ocynk	2,30 zł
561-5036	M12x1,25	26mm	stożek	17	ocynk	NOWOŚĆ 2,20 zł
561-5003	M12x1,25	28mm	stożek	17	ocynk	2,20 zł
561-5010	M14x1,5	28mm	stożek	17	ocynk	2,50 zł
561-5014	M14x1,5	35mm	stożek	17	ocynk	2,90 zł
561-5015	M14x1,5	45mm	stożek	17	ocynk	4,00 zł
561-5016	M14x1,25	30mm	stożek	17	ocynk	3,50 zł
561-5007	M12x1,5	24mm	kula	17	ocynk	2,20 zł
561-5009	M12x1,5	40mm	kula	17	ocynk	3,20 zł
561-5011	M14x1,5	28mm	kula	17	ocynk	2,80 zł
561-5017	M14x1,5	35mm	kula	17	ocynk	3,50 zł
561-5037	M14x1,5	35mm	kula R14	17	ocynk	NOWOŚĆ 5,20 zł
561-5038	M14x1,5 OEM	34mm	kula R14	19	czarny ocynk	NOWOŚĆ 5,90 zł
561-5018	M14x1,5	45mm	kula	17	ocynk	4,00 zł

Śruby mocujące OEM do felg aluminiowych



Nr kat.	Opis	Długość gwintu	Kształt łba	Klucz	Powłoka	Cena
561-5012	M12x1,25 Peugeot TUV	24mm	płaska podkładka	17	GEOMET	6,50 zł
561-5039	M12x1,25 Peugeot TUV	50mm	płaska podkładka	17	OCYNK	NOWOŚĆ 7,00 zł
561-5040	M12x1,25 Peugeot TUV	55mm	płaska podkładka	17	OCYNK	NOWOŚĆ 7,00 zł

Śruby mocujące do felg aluminiowych - pływające do zmiany rozstawu o 2 mm



Nr kat.	Opis	Długość gwintu	Kształt łba	Klucz	Powłoka	Cena
561-5041	M12x1,5 pływająca	28mm	ruchomy stożek	17	chrom	NOWOŚĆ 4,90 zł
561-5042	M12x1,25 pływająca	28mm	ruchomy stożek	17	chrom	NOWOŚĆ 4,90 zł
561-5043	M14x1,5 pływająca	27mm	ruchomy stożek	17	chrom	NOWOŚĆ 4,90 zł

Miarka do pomiaru średnicy i skoku gwintu



Nr kat.	Opis	Cena
561-5501	Miarka do śrub Pro-Bolt	34,90 zł

Śruby mocujące do felg aluminiowych z wąskimi otworami 20mm na klucz TORX



Nr kat.	Opis	Długość gwintu	Kształt łba	Klucz	Powłoka	Cena
561-5030	M12x1,5 wąska (fi:20mm) TUV	26mm	stożek	17/19	ocynk	4,20 zł
561-5044	M12x1,5 wąska (fi:20mm) TUV	45mm	stożek	17/19	ocynk	NOWOŚĆ 5,50 zł
561-5031	M12x1,25 wąska (fi:20mm) TUV	28mm	stożek	17/19	ocynk	4,20 zł
561-5045	M12x1,25 wąska (fi:20mm) TUV	42mm	stożek	17/19	ocynk	NOWOŚĆ 5,50 zł
561-5046	M12x1,25 wąska (fi:20mm) TUV	50mm	stożek	17/19	ocynk	NOWOŚĆ 5,50 zł
561-5032	M14x1,5 wąska (fi:20mm) TUV	28mm	stożek	17/19	ocynk	4,20 zł
561-5047	M14x1,5 wąska (fi:20mm) TUV	45mm	stożek	17/19	ocynk	NOWOŚĆ 6,20 zł
561-5048	M14x1,5 wąska (fi:20mm) TUV	55mm	stożek	17/19	ocynk	NOWOŚĆ 6,90 zł
561-5033	Klucz - adapter TORX do wąskich śrub TUV			17/19	ocynk	7,90 zł

Szpilki wkręcane w piastę



Nr kat.	Opis	Długość całkowita	Gwint krótszy	Gwint dłuższy	Powłoka	Cena
561-5050	M12x1,5 TUV	80mm	15mm	50mm	ocynk	5,30 zł
561-5051	M12x1,25 TUV	80mm	15mm	50mm	ocynk	5,30 zł
561-5052	M14x1,5 TUV	80mm	15mm	50mm	ocynk	5,70 zł

Szpilki wbijane w piastę



Nr kat.	Opis	Długość całkowita	Gwint	Radelko	Powłoka	Cena
561-5053	M12x1,5 TUV	47mm	27mm	14,3mm	ocynk	NOWOŚĆ 6,90 zł
561-5054	M12x1,25 TUV	45mm	25mm	14,3mm	ocynk	NOWOŚĆ 6,90 zł
561-5055	1/2-20UNF TUV	51mm	31mm	15,7mm	ocynk	NOWOŚĆ 9,90 zł

Nakrętki zamknięte mocujące z kołnierzem do felg aluminiowych



Nr kat.	Opis	Wysokość całkowita	Kształt łba	Klucz	Powłoka	Cena
561-5209	M12x1,5 zamknięta	35mm	stożek	19	chrom	3,00 zł
561-5210	M12x1,5 zamknięta	35mm	stożek	21	chrom	2,80 zł
561-5217	M12x1,5 zamknięta	35mm	stożek	17	chrom	3,00 zł
561-5228	M12x1,5 zamknięta TUV	34mm	stożek	19	ocynk	NOWOŚĆ 3,30 zł
561-5229	M12x1,5 zamknięta TUV	34mm	stożek	21	ocynk	NOWOŚĆ 3,30 zł
561-5230	M12x1,5 zamknięta TUV	34mm	stożek	17	ocynk	NOWOŚĆ 3,30 zł
561-5231	M12x1,5 zamknięta TUV	27mm	kula R12	19	ocynk	NOWOŚĆ 4,50 zł
561-5232	M12x1,5 zamknięta TUV	34mm	stożek z prowadzeniem	19	ocynk	NOWOŚĆ 4,50 zł
561-5205	M12x1,25 zamknięta	35mm	stożek	19	chrom	3,00 zł
561-5206	M12x1,25 zamknięta	35mm	stożek	21	chrom	3,00 zł
561-5233	M12x1,25 zamknięta TUV	34mm	stożek	21	ocynk	NOWOŚĆ 3,30 zł
561-5234	M12x1,25 zamknięta TUV	34mm	stożek	17	ocynk	NOWOŚĆ 3,30 zł
561-5235	M12x1,25 zamknięta TUV	34mm	stożek z prowadzeniem	19	ocynk	NOWOŚĆ 3,90 zł
561-5213	M14x1,5 zamknięta	35mm	stożek	19	chrom	3,60 zł
561-5214	M14x1,5 zamknięta	35mm	stożek	21	chrom	3,20 zł
561-5236	M14x1,5 zamknięta TUV	35mm	stożek	21	ocynk	NOWOŚĆ 3,90 zł
561-5219	1/2"-20UNF zamknięta	35mm	stożek	19	chrom	2,30 zł
561-5220	1/2"-20UNF zamknięta TUV	35mm	stożek	19	ocynk	3,50 zł

Nakrętki otwarte mocujące z kołnierzem do felg aluminiowych



Nr kat.	Opis	Wysokość całkowita	Kształt łba	Klucz	Powłoka	Cena
561-5216	M12x1,5 otwarta	21mm	stożek	19	chrom	2,40 zł
561-5224	M12x1,5 otwarta TUV	25mm	stożek	19	ocynk	3,00 zł
561-5225	M12x1,5 otwarta	25mm	stożek	21	chrom	2,70 zł
561-5226	M12x1,5 otwarta TUV	25mm	stożek	21	ocynk	3,20 zł
561-5215	M12x1,25 otwarta	21mm	stożek	19	chrom	2,05 zł
561-5221	M12x1,25 otwarta	25mm	stożek	21	chrom	2,50 zł
561-5222	M12x1,25 otwarta TUV	25mm	stożek	19	ocynk	3,00 zł
561-5223	M12x1,25 otwarta TUV	25mm	stożek	21	ocynk	3,30 zł
561-5237	M14x1,5 otwarta TUV	17mm	stożek	19	ocynk	NOWOŚĆ 2,90 zł
561-5238	M14x1,5 otwarta TUV	25mm	stożek	19	ocynk	NOWOŚĆ 2,90 zł
561-5227	1/2"-20UNF otwarta TUV	25mm	stożek	19	ocynk	3,30 zł

Nakrętki otwarte mocujące bez kołnierza do felg stalowych



Nr kat.	Opis	Wysokość całkowita	Kształt łba	Klucz	Powłoka	Cena
561-5207	M12x1,5 otwarta	15mm	stożek	19	ocynk	1,80 zł
561-5208	M12x1,5 otwarta	15mm	stożek	21	ocynk	1,80 zł
561-5239	M12x1,5 złota otwarta	17mm	stożek	21	złoty ocynk	NOWOŚĆ 1,90 zł
561-5207 czarna	M12x1,5 otwarta czarna	15mm	stożek	19	czarny ocynk	1,80 zł
561-5208 czarna	M12x1,5 otwarta czarna	15mm	stożek	21	czarny ocynk	2,30 zł
561-5201	M12x1,25 otwarta	15mm	stożek	19	ocynk	2,20 zł
561-5202	M12x1,25 otwarta	15mm	stożek	21	ocynk	2,10 zł
561-5212	M14x1,5 otwarta	17mm	stożek	21	ocynk	2,05 zł
561-5218	M14x1,5 otwarta czarna	17mm	stożek	21	czarny ocynk	2,05 zł

Nakrętki mocujące OEM do felg aluminiowych



Nr kat.	Opis	Wysokość całkowita	Kształt łba	Klucz	Powłoka	Cena
561-3001	M12x1,5 FORD zamknięta	35mm	ruchomy stożek	19	chrom	4,50 zł
561-3005	M12x1,5 FORD otwarta	27mm	ruchomy stożek	19	ocynk	4,90 zł
561-3002	M14x1,5 FORD zamknięta	35mm	ruchomy stożek	21	chrom	6,50 zł
561-3003	M12x1,5 TOYOTA LEXUS MITSUBISHI	39mm	plaska podkładka	21	chrom	5,50 zł
561-3004	M12x1,25 NISSAN	39mm	plaska podkładka	21	chrom	5,70 zł

Nakrętki mocujące do felg aluminiowych z wąskimi otworami 20mm TORX i AMPUL



Nr kat.	Opis	Wysokość całkowita	Kształt łba	Klucz	Powłoka	Cena
561-5250	M12x1,5 wąska TORX (fi:20mm) TUV	37mm	stożek	17/19	ocynk	4,40 zł
561-5251	M12x1,25 wąska TORX (fi:20mm) TUV	37mm	stożek	17/19	ocynk	4,40 zł
561-5252	M14x1,5 wąska TORX (fi:20mm) TUV	37mm	stożek	17/19	ocynk	4,60 zł
561-5033	Klucz - adapter TORX do wąskich śrub, nakrętek TUV			17/19	ocynk	7,90 zł

Nakładka Checkpoint



561-2500

Nr kat.	Opis	Ilość w op.	Cena
561-2500	Nakładka CHECKPOINT 27 mm	100	2,20 zł
561-2510	Nakładka CHECKPOINT 30 mm	100	2,20 zł
561-2520	Nakładka CHECKPOINT 32 mm	100	2,20 zł
561-2530	Nakładka CHECKPOINT 33 mm	100	2,20 zł

Nakładka Checktorque



561-2550

Nr kat.	Opis	Ilość w op.	Cena
561-2550	Nakładka CHECTORQUE 27 mm	100	2,20 zł
561-2560	Nakładka CHECTORQUE 30 mm	100	2,20 zł
561-2570	Nakładka CHECTORQUE 32 mm	100	2,20 zł
561-2580	Nakładka CHECTORQUE 33 mm	100	2,20 zł

Nakładki z osłoną na śrubę

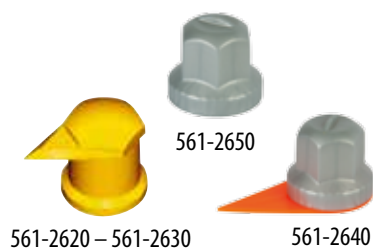

561-2620 – 561-2630

561-2640

Nr kat.	Opis	Ilość w op.	Cena
561-2620	Osłona nakładki DUSTITE LR 32 mm	50	5,50 zł
561-2630	Osłona nakładki DUSTITE LR 33 mm	50	5,50 zł
561-2640	Osłona nakrętki ze wskaźnikiem obrotu, 32 mm i 33 mm	50	2,30 zł
561-2650	Osłona nakrętki bez wskaźnika obrotu, 32 mm i 33 mm	50	1,50 zł

Nakładka Checklink



561-2590

Nr kat.	Opis	Ilość w op.	Cena
561-2590	Nakładka CHECKLINK 30 mm	100	5,50 zł
561-2600	Nakładka CHECKLINK 32 mm	100	5,50 zł
561-2610	Nakładka CHECKLINK 33 mm	100	5,50 zł

Klucze krzyżakowe



840-0073X

Nr kat.	Opis	Cena
571-9580	Klucz krzyżakowy 17 x 19 x 21 x 11/16"	118 zł
571-9440	Klucz krzyżakowy 17x19x21x13/16" - HAZET	254 zł
840-0073X	Klucz krzyżakowy 17 x 19 x 22 x 1/2"	69 zł
840-0121	Klucz krzyżakowy 24 x 27 x 32 x 3/4" - GEDORE	623 zł

CP 8848 1/2"

CP8848



Akumulatorowy klucz udarowy

- wrzeciono: 1/2" z pierścieniem ustalającym,
- max. moment (w tył): 1050 Nm,
- zakres momentu roboczego: 68-950 Nm,
- 1900 obr/min,
- ilość uderzeń na minutę: 2500,
- waga z akumulatorem: 3,15 kg,
- waga bez akumulatora: 2,43 kg,
- długość: 243 mm,
- wysokość: 251 mm,
- szerokość: 81 mm.



ZALETY

- spiralna przekładnia napędu wykonana całkowicie z metalu,
- sekcja mechanizmu uderzenia wykonana ze stopu aluminium,
- przełącznik kierunku obrotów obsługiwany jedną ręką,
- pełna kontrola spustu,
- blokada przed przypadkowym uruchomieniem,
- ergonomiczna rękojeść gwarantuje komfort pracy,
- rękojeść pokryta specjalnym tworzywem TPR,
- obudowa odporna na wstrząsy,
- akumulator CP20XP: 4 Ah; 20 Volt Li-Ion,
- wskaźnik poziomu naładowania akumulatora,
- trwałość dzięki pokrywie obudowy wykonanej ze stopu aluminium.



2 299 zł

Elektryczny klucz do dokręcania kół MAX BOXER

W-CT-MAX1

- max. moment: 2 500 Nm,
- prędkość obrotowa.: 410/min,
- regulacja wysokości: 310 – 730 mm.



4 000 zł

Elektryczny klucz do dokręcania kół ELMAX

EL000-6000

- max. moment: 2 500 Nm,
- moment roboczy: 370 – 710 Nm,
- regulacja wysokości: 325 – 885 mm.



8 525 zł

NOWA LINIA NORTORQUE®



WYJĄTKOWA JAKOŚĆ W ATRAKCYJNEJ CENIE

Klucze NorTorque to komfort pracy, solidne wykonanie oraz precyzja. Sprawdzonego technologię gwarantuje szybkie i bezproblemowe nastawianie klucza. Dzięki temu można bardziej efektywnie wykorzystać klucz w warsztacie. Eleganckie wykończenie obudowy mechanizmu zapewnia trwałość i wysoką jakość nowej linii kluczy NorTorque.



**WYTRZYMAŁA KONSTRUKCJA MECHANIZMU ZAPADKI
PRZESTAWNY KWADRAT NA NASADKI**

**PODZIAŁKA NA SKALI WYPALANA LASEREM
OZNACZENIE KIERUNKU DOKRĘCANIA
DODATKOWA MIKRO SKALA**



**SZYBKE NASTAWIANIE
8 OBROTÓW NA CAŁĄ SKALĘ**



**WYGODNY ZACZEP DO PRZECHOWYWANIA KLUCZA
WSPOMAGA BLOKOWANIE, ODBLOKOWANIE ORAZ NASTAWIENIE**

Klucz dynamometryczny NORBAR 1/2" ECO

NO13443

- zakres: 40 – 200 Nm,
- waga: 1,2 kg.



PROMOCJA 350 zł* 626 zł

Klucz dynamometryczny NORTORQUE 1/2"

NO130103

- zakres: 20 – 100 Nm,
- waga: 1 kg.



570 zł

Klucz dynamometryczny NORTORQUE 1/2"

NO130104

- zakres: 40 – 200 Nm,
- waga: 1,2 kg.



PROMOCJA 399 zł* 626 zł

Klucz dynamometryczny NORTORQUE 1/2"

NO130105

- zakres: 60 – 300 Nm,
- waga: 1,6 kg.



663 zł

Klucz dynamometryczny NORBAR 1/2"

NO15003

- prześciółka 3/8" w zestawie,
- zakres: 20 – 100 Nm,
- waga: 0,94 kg.



823 zł

Klucz dynamometryczny NORBAR 1/2"

NO15016

- zakres: 40 – 200 Nm,
- waga: 1,04 kg.



974 zł

Klucz dynamometryczny NORBAR 1/2"

NO15005

- zakres: 60-300 Nm,
- waga: 1,42 kg.



1 011 zł

Klucz dynamometryczny NORBAR 3/4"

NO15007

- zakres: 80 – 400 Nm,
- waga: 1,93 kg.



1 540 zł

Klucz dynamometryczny NORBAR 1"

NO12009.01

- zakres: 300 – 1 000 Nm,
- waga: 7,3 kg.



PROMOCJA 1 899 zł* 2 761 zł

Pistolet EURODAINU

519-9356



Pistolet do pompowania kół

- zakres ciśnień: 0,07 – 12 bar,
- wąż: 1,5 m.



HIT
SPRZEDAŻY

PROMOCJA 190 zł* 253 zł

Pistolet SUPERDAINU

519-9357



Pistolet do pompowania kół

- zakres ciśnień: 0,07 – 10 bar,
- wąż: 1,5 m.



270 zł

Pistolet AIRFORCE

PNPCLAFG-1H081L



Pistolet do pompowania kół

- zakres ciśnień: 0 – 12 bar,
- wąż: 1,8 m.



Legalizowane

PROMOCJA 247 zł* 315 zł

Elektroniczny pistolet - ACCURA

PNPCLDAC-1C081



Pistolet do pompowania kół

- zakres ciśnień: 0-12 bar
- wąż: 1,8m.



 na zamówienie

370 zł

Ciśnieniomierz ECONOMY

519-9350



Ciśnieniomierz elektroniczny do kół.



PROMOCJA 18 zł* 39 zł

Ciśnieniomierz PCL z przedłużką

PNPCLDPG-1H03



- zakres: 0 – 12 bar,
- podziałka: 0,1,
- końcówka: Twin hold-on.



PROMOCJA 99 zł* 168 zł

Invento WA 5000

INVWA5000



Wytwornica azotu

- ciśnienie wyjściowe: 7 bar,
- wydajność: 35 – 70 l/min,
- zbiornik: 100 l,
- baner i plakat gratis.

5 tylko sztuk



PROMOCJA 4 490 zł* ~~5 840 zł~~

Invento WA 9000

INVWA9000ZB



Wytwornica azotu ze sprężarką, osprzętem i zbiornikiem

- ciśnienie wyjściowe: 10 – 16 bar,
- wydajność: 160 – 250 l/min,
- zbiornik: 200 l,
- baner i plakat gratis.



14 000 zł

PCL D12

PNPCLD12

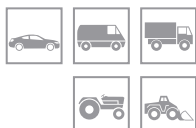

Urządzenie do pompowania kół

- zakres pompowania: 0 – 10 bar,
- opcja przepompowania,
- pompowanie azotem.

Legalizowane



PROMOCJA 2 200 zł* ~~3 250 zł~~

PCL QUBE

PNPCL-QUBE

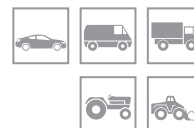

Urządzenie do pompowania kół

- zakres pompowania: 0,1 – 10 bar,
- opcja przepompowania,
- pompowanie azotem.



1 754 zł

Termopres STANDARD

TP517-0100



Urządzenie do szybkiej wulkanizacji uszkodzeń w oponach diagonalnych i radialnych.

Zastosowany element grzewczy 160°C skraca czas wulkanizacji o połowę.

Wyposażony w docisk ręczny posiadający kompensację siły docisku.



4 850 zł

Termopres PNEUMATIK

TP517-0110



Urządzenie do szybkiej wulkanizacji uszkodzeń w oponach diagonalnych i radialnych. Zastosowany element grzewczy 160°C skraca czas wulkanizacji o połowę. Urządzenie posiada docisk pneumatyczny.



5 800 zł

Poduszki dociskowe i nakładki do termopresów



517-3853

517-2438

517-1989



517-1965

517-7165

517-7172

Nr. kat.	Opis	Rozmiar mm	Cena
517-3853	Poduszka dociskowa Nr 0	110 x 110	85 zł
517-2438	Poduszka dociskowa mała	180 x 130	125 zł
517-1989	Poduszka dociskowa duża	210 x 150	199 zł
517-1965	Poduszkadociskowa traktor	260 x 100	145 zł
517-7165	Nakładka tkaninowo - gumowa LKW	-	145 zł
517-7172	Nakładka tkaninowo - gumowa PKW	-	149 zł

Profile aluminiowe

Umożliwiają naprawę uszkodzeń dowolnych stref opony z zachowaniem prawidłowego kształtu. Wykonanie profili z aluminium zapewnia dobre przewodzenie ciepła i równomierny rozkład temperatury w miejscu naprawy.



Nr kat.	Opis	Rozmiar mm	Cena
517-3334	Profil wewn. boczny	100 x 160	435 zł
517-3310	Profil zew. czołowy	225 x 150	520 zł
517-3365	Profil wewn. czołowy	200 x 130	410 zł
517-3327	Profil wewn. boczny	130 x 208	410 zł
517-3451	Profil aluminiowy wewn. - typ D	195 x 103 x 35	470 zł
517-3452	Profil aluminiowy wewn. - typ G	195 x 103 x 38	470 zł
517-3461	Profil aluminiowy zewn. - typ E	180 x 120 x 39	470 zł
517-3462	Profil aluminiowy zewn. - typ H	180 x 120 x 35	470 zł
517-3963	Profil zewn. czołowy	230 x 150	340 zł
517-3970	Profil zewn. barkowy. Stosować z 517-3963	230 x 150	850 zł
517-3987	Profil wewn. barkowy	210 x 140	430 zł
517-4003	Profil wewn. boczny 275/70 R 22,5"	210 x 115	390 zł

Vulcstar 900-S

585-3003



Urządzenie przeznaczone dla serwisów wykonujących duże ilości **napraw** opon samochodów ciężarowych oraz pojazdów rolniczych. Jednostopniowa metoda wulkanizacji oszczędza czas potrzebny do naprawy opony, a zastosowanie granulatu, który dopasowuje się do kształtu opony, zapobiega jej deformacji w procesie wulkanizacji.

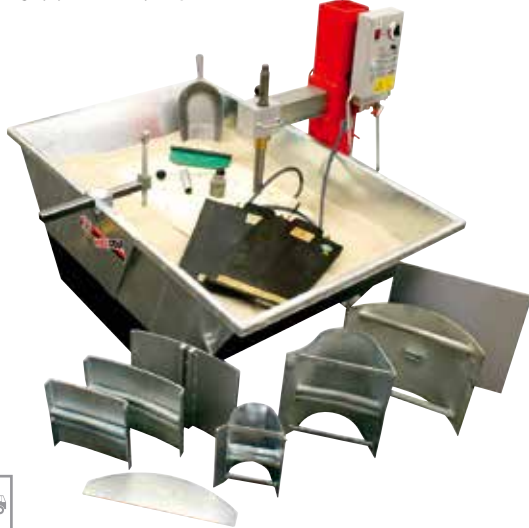

PROMOCJA 28 900 zł* ~~33 300 zł~~

Przystawka do naprawy gąsienic do Vulcstar 900-S

585-2990



Urządzenie do wulkanizacji

Zestaw do rozbudowy Vulcstara 900-S, **dedykowany do naprawy gąsienic.**



na zamówienie 3 800 EUR

Stanowisko do naprawy opon ciężarowych

TP519-0020



Przeznaczone do wykonywania **napraw i kontroli opon o wadze do 150 kg.** Urządzenie umożliwia podnoszenie opony na żądaną wysokość, jej obrót oraz rozchylenie stopek, umożliwiając w ten sposób kontrolę opony, a także jej naprawę.



7 500 zł

Stanowisko do naprawy opon Economy

TP519-0021



Przeznaczone do wykonywania **napraw i kontroli opon o wadze do 100 kg.** Urządzenie umożliwia obracanie opony, a także rozchylenie stopek, ułatwiając w ten sposób naprawę opony. Dużą zaletą stanowiska jest zajmowanie **znikomej przestrzeni**, dzięki składanej drabince najazdowej.



na zamówienie 4 100 zł

Termopres EM I

517-7701



Urządzenie przeznaczone jest do wulkanizacji dwustopniowej uszkodzeń czoła, barku i boku w oponach diagonalnych i radialnych pojazdów rolniczych i maszyn ziemnych, do rozmiaru max. 33,25 – 35”.



**NOWA
NIŻSZA CENA**



na zamówienie

16 600 EUR

Akcesoria do obsługi opon EM/OTR



519-1582



519-1567



519-1731



519-1520

Nr. kat.	Opis	Cena
519-1582	Zestaw montażowy opon EM	9 600 zł
519-1550	Rozszerzenie zestawu do 39"-51"	2 780 zł
519-1567	Odciskacz do opon 500 bar	4 380 zł
519-1731	Odciskacz do opon typ 3	6 200 zł
519-1520	Pompa pneum.-hydr. 700 bar do odciskacza	3 120 zł

Kosz do pompowania kół

TP518-0045



**HIT
SPRZEDAŻY**

- max. wysokość koła: 1 200 mm,
- max. szerokość koła: 550 mm.



5 990 zł

Kosz do pompowania kół

AT-4XL



- max. wysokość koła: 1 850 mm,
- max. szerokość koła: 850 mm.



na zamówienie

7 200 zł

Stanowisko do napraw opon

519-9210



- max. waga koła: 300 kg,
- max. rozmiar opony: 520/60 R38,
- unikalny zakres pochylenia stołu: od 0 do 40°,
- ciśnienie robocze: 10 bar,
- wysokość podnoszenia: 880 mm.



na zamówienie 3 820 EUR

Wanna do sprawdzania szczelności kół osobowych

UNIW-A1



- max. średnica koła: 900 mm,
- max. szerokość koła: 300 mm,
- max. ciśnienie robocze: 10 bar,
- udźwig kosza: 70 kg.



na zamówienie 2 300 zł

Wanna do sprawdzania szczelności kół ciężarowych

TP519-0040



**HIT
SPRZEDAŻY**

- max. średnica koła: 1 350 mm,
- max. szerokość koła: 425 mm,
- max. ciśnienie robocze: 10 bar,
- udźwig kosza: 300 kg.



9 700 zł

Wanna do sprawdzania szczelności kół z podnośnikiem

519-3967



- max. średnica koła/dętki: 2 000 mm,
- max. szerokość koła/dętki: 700 mm,
- max. ciśnienie robocze: 12 bar,
- udźwig kosza: 600 kg,
- wysokość podnoszenia: 1 550 mm,
- wysokość całkowita z wyciągniętą windą: 3 600 mm.



na zamówienie 4 690 EUR

Stanowisko do pogłębiania bieżnika



TP517-0025

Stanowisko to umożliwia pogłębianie bieżnika opon. **Posiada regulowany docisk, który zapewnia stabilność opony w czasie pogłębiania.** Stanowisko przystosowane jest również do pogłębiania opon typu Super Singlex, a maksymalna szerokość pogłębianej opony wynosi 495 mm.



2 500 zł

Stół wulkanizatorski

TP517-0010

Wykonany jest z **blachy ocynkowanej** i umożliwia utrzymanie w należyłym porządku narzędzi i materiałów potrzebnych do wykonywania napraw. Stół wyposażony jest w cztery półki oraz jedną półkę narzędziową z tworzywa, wielogniazdowe zasilanie 230 V z centralnym wyłącznikiem oraz oświetlenie.



* Materiały nie stanowią wyposażenia stołu.

3 999 zł

Montażownica do opon bezdętkowych



519-9186A

Za pomocą odpowiednich kształtek i łyżek umożliwia szybki i **bezpieczny montaż oraz demontaż** opon ciężarowych.



1 400 zł

Łyżka montażownicy



519-9187 / 519-9187A



na zamówienie 390 zł / 390 zł

Rozwieracze i rozpórki

TP519-0003 / 595-2971

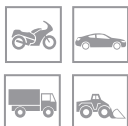

• stanowisko do naprawy opon i dętek z możliwością mocowania na stole warsztatowym.

• rozpórka do opon (wymagane dwie sztuki).



TP519-0003



595-2971



560 zł / 34 zł

Rozwieracz pneumatyczny

TP519-0050



• max. ciśnienie robocze: 6-8 bar.



1 150 zł

Nacinarka RUBBER CUT 414

564-1220

Urządzenie przeznaczone do pogłębiania rzeźby bieżnika i jej odnawiania po wykonaniu naprawy opony. **Posiada 8-stopniową regulację mocy.**

**HIT
SPRZEDAŻY**



PROMOCJA 1 150 zł* +450 zł

Nacinarka PREMA CUTTER

PA242-1002

Nacinarki bieżnika to urządzenia przeznaczone do **pogłębiania rzeźby bieżnika i jej odnawiania** po wykonaniu naprawy opony.



PROMOCJA 890 zł* +130 zł

Nacinarka PS 15

AT000-1500

Urządzenie przeznaczone do pogłębiania rzeźby bieżnika i jej odnawiania po wykonaniu naprawy opony.



1 340 zł

Nacinarka PSO 15 OTR

AT000-1520

NOWOŚĆ

Urządzenie przeznaczone do pogłębiania rzeźby bieżnika i odnawiania opony OTR po wykonaniu naprawy. Uchwyt jest specjalnie zaprojektowany do pracy z większymi nożykami jak R5, C5 oraz C6.



2 190 zł

Nożyki do nacinarki PS 15

Wymienne nożyki: R i C przeznaczone są do nacinarki PS 15 i pozwalają wykonać nacięcia o szerokości od 3 do 20 mm.



AT000-1501	Okrągły R 1	29,20 zł
AT000-1502	Okrągły R 2	29,20 zł
AT000-1503	Okrągły R 3	29,20 zł
AT000-1504	Okrągły R 4	29,20 zł
AT000-1505	Okrągły R 5	29,20 zł
AT000-1506	Kątowy C 1	29,20 zł
AT000-1507	Kątowy C 2	29,20 zł
AT000-1508	Kątowy C 3	29,20 zł
AT000-1509	Kątowy C 4	29,20 zł
AT000-1510	Kątowy C 5	29,20 zł
AT000-1511	Kątowy C 6	29,20 zł

Nożyki do nacinarek RUBBER CUT i PREMA CUTTER

Wymienne nożyki: R Fix i W Fix pozwalają wykonać nacięcia od 3 do 28 mm.



564-2803	Okrągły R Fix 1	22,00 zł*	30,70 zł
564-2810	Okrągły R Fix 2	22,00 zł*	30,70 zł
564-2827	Okrągły R Fix 3	22,00 zł*	30,70 zł
564-2834	Okrągły R Fix 4	22,00 zł*	30,70 zł
564-2841	Okrągły R Fix 5	22,00 zł*	30,70 zł
564-2858	Kątowy W Fix 1	22,00 zł*	30,30 zł
564-2865	Kątowy W Fix 2	22,00 zł*	30,30 zł
564-2872	Kątowy W Fix 3	22,00 zł*	30,30 zł
564-2889	Kątowy W Fix 4	22,00 zł*	30,30 zł
564-2896	Kątowy W Fix 5	22,00 zł*	30,30 zł
564-2906	Kątowy W Fix 6	22,00 zł*	30,30 zł

Wypalarka elektryczna

Przeznaczona jest do **trwałego znakowania opon**. Dostępne litery: A - Z oraz cyfry: 0 - 9 o wysokości 12 mm. Wypalarka może wypalić jednorazowo 6-9 znaków w zależności od ich szerokości.



519-0977

Nr kat.	Opis	Cena
519-0977	Wypalarka, 230 V, 300 W, głowica 35 x 70 mm	1 277,00 zł
519-0960	Element grzejny do wypalarki	157,00 zł

Litery, cyfry i znaki do wypalarki



558-7195 – 558-7559

Nr kat.	Opis	Nr kat.	Opis	Nr kat.	Opis	Nr kat.	Opis
558-7195	Litera A	558-7298	Litera K	558-7401	Litera U	558-7463	Cyfra 1
558-7205	Litera B	558-7315	Litera L	558-7418	Litera V	558-7470	Cyfra 2
558-7212	Litera C	558-7322	Litera M	558-7425	Litera W	558-7487	Cyfra 3
558-7229	Litera D	558-7339	Litera N	558-7432	Litera X	558-7494	Cyfra 4
558-7236	Litera E	558-7346	Litera O	558-7449	Litera Y	558-7504	Cyfra 5
558-7243	Litera F	558-7353	Litera P	558-7456	Litera Z	558-7511	Cyfra 6
558-7250	Litera G	558-7360	Litera Q	558-7160	Znak „-”	558-7528	Cyfra 7
558-7267	Litera H	558-7377	Litera R	558-7170	Znak „+”	558-7535	Cyfra 8
558-7274	Litera I	558-7384	Litera S			558-7542	Cyfra 9
558-7281	Litera J	558-7391	Litera T			558-7559	Cyfra 0

79,00 zł/szt.

Głębokościomierze



Przeznaczone do pomiaru głębokości bieżnika w oponach osobowych, ciężarowych, maszynach rolniczych i ziemnych.



Nr kat.	Opis	Cena
519-1653	Głębokościomierz 0 - 30 mm	53,00 zł
PNPCLTDG-16C1	Głębokościomierz 0 - 26 mm	11,90 zł
519-1830	Głębokościomierz cyfrowy 0-28 mm	41,00 zł
519-1655	Głębokościomierz 0 – 50 mm	104,00 zł
519-1660	Głębokościomierz 0 – 150 mm	630,00 zł

Wózek warsztatowy BGS Eco 263 narzędzi



W-BGS4062

Wózek narzędziowy 7-szufladowy z zestawem trzech wkładek narzędziowych, zawierających **263 narzędzi** ręcznych przeznaczonych do prowadzenia prac serwisowych przy samochodach osobowych i dostawczych.

- centralny zamek,
- szuflady na prowadnicach łożyskowych,
- funkcja samoczynnego zamykania,
- max. obciążenie szuflad: 20 kg,
- wymiary: 680 x 458 x 1 000 mm.



Pełna specyfikacja wyposażenia wózków na stronie www.tiptopol.pl

2 790 zł

Wózek warsztatowy BGS Profi 237 narzędzi



W-BGS4113

Wózek narzędziowy 8 szufladowy z zestawem sześciu wkładek narzędziowych, zawierających **237 narzędzi** ręcznych przeznaczonych do prowadzenia prac serwisowych przy samochodach osobowych i dostawczych.

- centralny zamek,
- system umożliwiający otwarcie tylko jednej szuflady,
- szuflady na prowadnicach łożyskowych,
- funkcja samoczynnego zamykania,
- max. obciążenie szuflad: 30 kg,
- wymiary: 730 x 430 x 1 030 mm.



Pełna specyfikacja wyposażenia wózków na stronie www.tiptopol.pl

4 450 zł

Wózek warsztatowy 217 narzędzi Airpress



W-APW199

Wózek narzędziowy 7-szufladowy z zestawem 4 modułów narzędziowych, zawierających **217 narzędzi** ręcznych przeznaczonych do prowadzenia prac serwisowych przy samochodach osobowych i dostawczych.

- centralny zamek,
- system blokady pojedynczej szuflady
- szuflady na prowadnicach ślizgowo-kulowych,
- waga: 80 kg,
- wymiary: 770 x 465 x 970 mm.



Pełna specyfikacja wyposażenia wózków na stronie www.tiptopol.pl

1 990 zł

Wózek warsztatowy 447 narzędzi Airpress



W-APW200

Wózek narzędziowy 16 szufladowy z zestawem 9 modułów narzędziowych, zawierających **447 narzędzi** ręcznych przeznaczonych do prowadzenia prac serwisowych przy samochodach osobowych i dostawczych.

- centralny zamek,
- system blokady pojedynczej szuflady
- szuflady na prowadnicach ślizgowo-kulowych,
- waga: 115 kg,
- wymiary: 1 160 x 595 x 1 060 mm.



Pełna specyfikacja wyposażenia wózków na stronie www.tiptopol.pl

4 579 zł

Facom wózek warsztatowy z wyposażeniem

W-FC-SLJET8M / W-FC-SLJET8MG

Wózek warsztatowy 8 szuflad z zestawem 121 narzędzi we wkładkach plastikowych. Dostępny w dwóch kolorach czarnym i czerwonym. Wkładka boczna na płyny gratis.

- 9 wkładek z narzędziami,
- wymiary 774 x 546 x 971 mm,
- waga samego wózka 79,5kg.



na zamówienie

Pełna specyfikacja wyposażenia wózka na stronie sklep.tiptopol.pl

PROMOCJA 5 199 zł ~~6 080 zł~~

Facom wózek warsztatowy JET8M4

W-FC-JET.8M4 / W-FC-JET.8MG4

Wózek warsztatowy szeroki, z miejscem na 4 wkładki w szufladzie. Dostępny w dwóch kolorach czarnym i czerwonym.

- 6 szuflad wys. 60 mm,
- 2 szuflady wys. 130 mm,
- wymiary 964 x 546 x 971 mm,
- waga: 95 kg.



na zamówienie

3 499 zł

Facom wózek warsztatowy ROLL.6M3

W-FC-ROLL6M3 / W-FC-ROLL6GM3

Wózek warsztatowy 6 szufladowy. Dostępny w dwóch kolorach szarym i czerwonym.

- 3 szuflad wys. 60 mm,
- 2 szuflady wys. 130 mm,
- 1 szuflady wys. 200 mm,
- wymiary 748 x 515 x 970 mm,
- waga: 53,5 kg.



na zamówienie

1 790 zł

Zestawy narzędzi do wózków

W-FC-CM115BNL / W-FC-CM150BNL / W-FC-CM175BNL

W-F-CM115BNL - A,
- 9 modułów
- 115 narzędzi

W-FC-CM150BNL - B,
- 12 modułów
- 150 narzędzi

W-FC-CM175BNL - C,
- 15 modułów
- 175 narzędzi

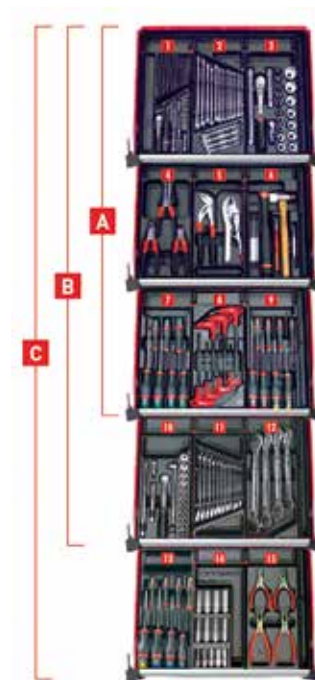

na zamówienie

W-FC-CM115BNL	2 699 zł
W-FC-CM150BNL	3 999 zł
W-FC-CM175BNL	5 399 zł

Przyrząd do badania kompresji – Benzyna

W-WT110031



8 elementów

69 zł* 79 zł

Przyrząd do badania kompresji – Diesel

W-WT1020A



19 elementów

105 zł* 125 zł

Przyrząd do badania ciśnienia paliwa w układzie wtryskowym

W-WT111011



45 elementów

425 zł* 470 zł

Przyrząd do badania ciśnienia oleju

W-WT111014



12 elementów

89 zł* 105 zł

Przyrząd do badania ilości paliwa w systemach Common Rail

W-WT4045



31 elementów

235 zł* 265 zł

Przyrząd do kontroli wtryskiwaczy diesel



W-TE-BT095

1 250 zł

Przyrząd do badania szczelności uszczelki podgłowicowej



5 elementów

W-BGS8037

390 zł

Przyrząd do napełniania i odpowietrzania układu chłodzenia



3 elementy

W-BGS1773

379 zł

Glikometr – tester płynu chłodzącego



2 elementy

BE8PD006542001

75 zł

Pompka do wytwarzania ciśnienia i podciśnienia



6 elementów

W-BGS8038

299 zł

Szczypce zaciskowe do przewodów gumowych



3 elementy

W-WT408

39 zł

Szczypce zaciskowe kątowe do przewodów gumowych



3 elementy

W-WT409

45 zł

Zestaw blokad rozrządu BMW Silniki N42/ N46/ N46T

W-WT2080



425 zł* 520 zł

Zestaw blokad rozrządu Mini, Citroen, Peugeot 1.4, 1.6 V16

W-WT2081



260 zł* 395 zł

Zestaw blokad rozrządu BMW Silniki N43

W-WT2082

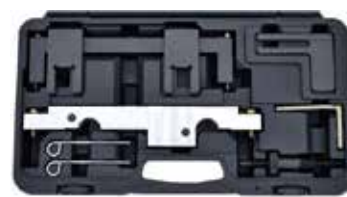

570 zł* 830 zł

Zestaw blokad rozrządu BMW/ OPEL/ Land Rover 1.8/ 2.0 D

W-WT2083



580 zł* 725 zł

Zestaw blokad rozrządu BMW Silniki N51-55

W-WT2084



680 zł* 930 zł

Zestaw blokad rozrządu BMW/ OPEL/ LAND ROVER 2.5 TD

W-WT2086



220 zł* 310 zł

Zestaw blokad rozrządu BMW silniki N47/ N57

W-WT2087



159 zł* 265 zł

Zestaw blokad rozrządu Chrysler/ Jeep 2.5 2.8 CRD

W-WT2070



140 zł* 210 zł

Zestaw blokad rozrządu Fiat

W-WT2088



690 zł* 930 zł

Zestaw blokad rozrządu Fiat 500/ Punto 1.2/ 1.4

W-WT2089



170 zł* 265 zł

Zestaw blokad rozrządu Citroen/Peugeot

W-WT2013

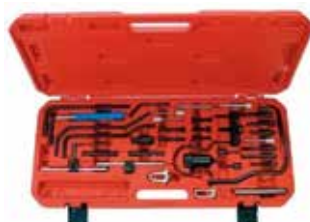

310 zł

Zestaw blokad rozrządu Citroen/ Peugeot silniki 1.8/ 2.0

W-WT2014



170 zł* 210 zł

**Zestaw blokad
rozzządu Ford/ Mazda**

W-WT2006



39 zł* 75 zł

**Zestaw blokad
rozzządu Ford/ Mazda/
Volvo**

W-WT2007



199 zł* 265 zł

**Zestaw blokad
rozzządu Ford 2.0/ 2.4
TDCi/ TDDi**

W-WT2018



249 zł* 355 zł

**Zestaw blokad
rozzządu Ford
1.6 Ti-VCT / 2.0 TDCi**

W-WT2012

105 zł



**Zestaw blokad
rozzządu Opel
1.0/1.2/1.4 EcoTec**

W-WT2687



75 zł* 140 zł

**Zestaw blokad
rozzządu Opel**

W-WT2688



399 zł* 470 zł

**Zestaw blokad
rozzządu Opel 2.2 16V**

W-WT2690



199 zł* 315 zł

**Zestaw blokad
rozzządu Opel 2.0
Common Rail**

W-WT2690-1



110 zł* 150 zł

**Zestaw blokad
rozzządu Renault /
Nissan / Opel 2.0 DCi**

W-WT2001



179 zł* 265 zł

**Zestaw blokad
rozzządu Renault
1.8 / 2.0 benzyna**

W-WT2002



139 zł* 190 zł

**Zestaw blokad
rozzządu Renault**

W-WT2003

370 zł



**Zestaw blokad rozzządu
Renault / Nissan /
Opel 1.9/2.2/2.5 DCi**

W-WT2004



220 zł* 270 zł

Zestaw blokad rozrządu Audi/VW 1.2 TFSi



W-WT2048

80 zł

Zestaw blokad rozrządu Audi/VW 1.9/ 2.0 Tdi



W-WT2049

95 zł

Zestaw blokad rozrządu Audi/VW 2.7/ 3.0 Tdi

W-WT2050



220 zł* 305 zł

Zestaw blokad rozrządu Audi/VW 2.4/ 2.5 Tdi

W-WT2052



89 zł* 129 zł

Zestaw blokad rozrządu Audi/VW



W-WT2055

425 zł

Zestaw blokad rozrządu Audi/VW 1.4/ 1.6 Fsi



W-WT2056

205 zł

Zestaw blokad rozrządu Audi/VW 2.0 Fsi

W-WT2057



159 zł* 215 zł

Zestaw blokad rozrządu Audi/VW 1.6/2.0 Tdi

W-WT2059



179 zł* 215 zł

Wielofunkcyjny napinacz paska rozrządu VAG



W-WT2009

55 zł

Zestaw do demontażu kierownicy

W-WT2098



65 zł* 85 zł

Zestaw do czyszczenia gniazd wtryskiwaczy



W-WT3300

149 zł

Zestaw do demontażu poduszek powietrznych

W-WT3388



125 zł* 169 zł

Ściągacz bezwładnościowy uniwersalny

W-WT664



17 elementów

225 zł* 315 zł

Ściągacz dwu-trzy-ramienny uniwersalny

W-WT665



16 elementów

220 zł* 289 zł

Zestaw ściągaczy

W-WT2030



6 elementów

249 zł* 289 zł

Ściągacz do sworzni 23 mm



W-BGS1796

89 zł

Ściągacz do sworzni 19 mm



W-BGS1807

63 zł

Zestaw wybijaków do sworzni i końcówek drążków

W-WT905T2



5 elementów

139 zł* 159 zł

Ściągacz do sprężyn z zestawem 3 wymiennych łap

W-TC-A-1007G



7 elementów

450 zł* 550 zł

Zestaw trzech ściągaczy do sprężyn

W-WT2161



7 elementów

175 zł* 199 zł

Zestaw do demontażu kolumny McPerson

W-BGS2086



39 elementów

599 zł* 699 zł

Młotek gumowy 4,5 kg



W-BGS1876

240 zł

Młotek gumowy z wkładką bezwładnościową 1300 g



W-BGS1868

99 zł

Ściągacz do przegubów półosi



W-WT2017

165 zł

Podane ceny są cenami netto, do których należy doliczyć podatek VAT. Podane ceny towarów mogą ulec zmianie. Do sprzedaży towarów przez TIP-TOPOL Sp. z o.o. mają zastosowanie Ogólne Warunki Sprzedaży dostępne w siedzibie sprzedawcy i na jego stronie internetowej www.tiptopol.pl. Informacje zawarte w katalogu nie stanowią oferty w rozumieniu Kodeksu Cywilnego, lecz zaproszenie do składania zamówień i zawarcia umowy. Kolory przedstawione na zdjęciu mogą różnić się od oryginalnych. Za ewentualne błędy w druku firma nie ponosi odpowiedzialności.

* Promocja trwa do 31.05.2017 r. lub do wyczerpania zapasów. Z umowy ratualnej mogą skorzystać firmy, które przejdą pozytywnie proces weryfikacji.

Klucz pazurkowy do filtrów oleju uchwyt 3/8 lub klucz 19 zakres 70-120 mm

W-BGS1030



31 zł* 36 zł

Szczypce do filtrów 53-115

W-BGS1038



65 zł* 75 zł

Klucz taśmowy do filtrów oleju



W-BGS8537 – 65-105 mm 42 zł
 W-BGS8536 – 110-155 mm 44 zł

Zestaw nakładek na filtry oleju

W-WT61917



15 elementów

85 zł* 99 zł

Zestaw nakładek na filtry oleju + klucz pazurkowy

W-WT61918



30 elementów

235 zł* 269 zł

Zestaw do naprawy korków olejowych zawiera gwinty M13, M15, M17, M20

W-WT2113



44 elementów

235 zł* 259 zł

Konewki do oleju, 2l i 4l



W-WT1302 – 2l. 16 zł
 W-WT1304 – 4l. 24 zł

Strzykawka do napełniania olejem skrzyni biegów, 0,5l

W-WT3007



42 zł

Lejek do oleju



W-BGS8695

12 zł

Miska olejowa, 14l

W-BGS9980



55 zł* 63 zł

Zbiornik do wychwytywania oleju, 8l

W-BGS9982



59 zł* 99 zł

Zestaw do korków

W-BGS1014



21 elementów

159 zł* 179 zł

Ośłona magnetyczna na błotnik

- wymiar: 79 x 59 cm.



W-BGS3232

29 zł

Pokrowiec ochronny na fotel i kierownice



W-BGS66529 – syntetyczna skóra 130 zł
W-BGS66531 – poliestrowy 69 zł

Ochraniacz na kolana

- wymiar: 45 x 21 x 3 cm.



W-BGS4801

55 zł

Leżanka z lampką LED

- wymiar: 103 x 50 cm,
- udźwig: 150 kg.



W-BGS2996

250 zł

Leżanka składana

- wymiar: 120 x 42 cm,
- udźwig: 100 kg.



W-BGS2995

375 zł

Uchwyt do przenoszenia akumulatorów



W-BGS3230

59 zł

Miseczka magnetyczna na śruby



W-BGS67100

32 zł

Półki magnetyczne - 3 szt.

- Trzy wymiary szerokości: 150, 210, 310 mm.



W-BGS67150

79 zł

Uchwyt magnetyczny do czyściwa

Silny magnes utrzymuje do 3 kg.



W-BGS67159

39,90 zł

Szczypce do obejm przewodów chłodniczych



W-WT62518

42 zł

Szczypce do opasek zaciskowych



W-WT9G0201

145 zł

Zestaw szczypiec specjalistycznych, 7 szt.



W-WT9G3000

410 zł

**Przyrząd do cofania
tłoczków hamulcowych**



W-BGS6251

65 zł

**Zestaw do cofania
tłoczków hamulcowych,
21 elementów**



W-WT65805

115 zł

**Zestaw do cofania
tłoczków hamulcowych
Profi, 41 elementów**



W-WT2029

390 zł

**Przyrząd do zarabiania
przewodów
hamulcowych eko**



W-BGS3060

99 zł

**Przyrząd do zarabiania
przewodów
hamulcowych profi**



W-BGS3057

990 zł

**Zestaw specjalnych
kluczy oczkowych
do odpowietrzania
układu hamulcowego**



W-BGS1753

189 zł

**Zestaw narzędzi do
obsługi układu
hamulcowego**



W-BGS1833

249 zł

**Przyrząd
do odpowietrzania
układów hamulcowych**



W-BGS8066

179 zł

**Tester
płynu hamulcowego**



W-BGS67240

79 zł

**Zestaw do naprawy
gwintów szpilek
i otworów w piastach**



W-BGS1988

125 zł

**Zestaw do wykręcania
uszkodzonych śrub
i zabezpieczeń koła**



W-BGS8656

349 zł

**Szczypce do obcinania
zaworów gumowych**



W-BGS8881

135 zł

ATE FB 30 SR NEW

NOWOŚĆ

Elektroniczne urządzenie FB 30 SR **do wymiany płynu hamulcowego z wbudowanym odsysaniem**. Do napełniania, płukania i odpowietrzania układu hamulcowego. Dostępne są cztery poziomy ciśnienia: bezciśnieniowo / 0,4 / 1,0 / 2,2 bar.



W-ATE740314

5 350 zł

ATE FB 30 NEW

W-ATE740312

Elektroniczne urządzenie FB 30 **do wymiany płynu hamulcowego w nowych typach układów hamulcowych**.



PROMOCJA 3 350 zł* ~~3 800 zł~~

ATE FB 5e

W-ATE740295

ATE FB 5e jest szczególnie **prostym w obsłudze, trwałym i korzystnym cenowo** przyrządem do odpowietrzania układów hamulcowych. Spełnia wszystkie wymogi: napełniania, płukania i odpowietrzania nowoczesnych układów hamulcowych.



PROMOCJA 1 550 zł* ~~1 750 zł~~

Zestaw korków uniwersalnych do aut europejskich

W-ATE740271

Zestaw adapterów ATE **na zbiorniczek wyrównawczy**. Zawiera pięć najważniejszych adapterów standardowych, jak i dodatkowy wąż do odpowietrzania w odwrotnym kierunku.



PROMOCJA 720 zł* ~~840 zł~~

Zestaw korków do aut azjatyckich

Zestaw adapterów ATE **na zbiorniczek wyrównawczy** zawiera cztery najważniejsze adaptery do pojazdów azjatyckich. Nakładki tego zestawu pasują do większości marek pojazdów azjatyckich.



W-ATE740296

1 850 zł

Butelka zbierająca

Butelka zbierająca ATE służy **do zbierania starego płynu hamulcowego** podczas wymiany płynu lub odpowietrzania układu hamulcowego.



W-ATE740151

155 zł

ATE BFT320

W-ATE730071 / W-ATE730077

Precyzyjny tester elektroniczny płynu hamulcowego pozwalający w szybki sposób określić temperaturę wrzenia płynu.



W-ATE730071

1 150 zł* ~~1 290 zł~~

W-ATE730077 cena z drukarką

1 950 zł* ~~2 250 zł~~

Tester czujników AST

Tester ATE AST 3. generacji jest poręcznym urządzeniem umożliwiającym szybką i pewną diagnozę zarówno pasywnych, jak i aktywnych czujników ABS oraz pierścieni magnetycznych łożysk koła.



W-ATE760132

2 650 zł

Karta magnetyczna

Karta służy **do kontroli funkcji pierścienia magnetycznego** przed montażem nowego łożyska oraz kierunku montażu łożyska. Przy wyszukiwaniu usterek ABS należy sprawdzić łożysko i pierścień.



W-ATE760130

60 zł

Prasy hydrauliczne

Prasa pneumatyczno-hydrauliczna o spawanej konstrukcji.

- nacisk: 20 t lub 30 t,
- szerokość robocza: 510 lub 550 mm.



HJ-SD0809CEA 30 t	2 300 zł
HJ-SD0808CEA 30 t	2800zł

Prasy hydrauliczne CP

Prasa hydrauliczna o wzmocnionej spawanej konstrukcji w zestawie z akcesoriami



CP86300 30 t	4 435 zł
CP86500 50 t	6 976 zł

Prasy hydrauliczne CP

Prasy pneumatyczno-hydrauliczne o wzmocnionej spawanej konstrukcji w zestawie z akcesoriami



CP86750 75 t	13 850 zł
CP86100 100 t	19 450 zł

Żuraw warsztatowy

Żuraw warsztatowy do wyciągania silników.

- udźwig: 1000 kg.



W-BGS9245	1 450 zł
-----------	----------

Podnośniki do skrzyni biegów

Podnośnik hydrauliczny do podnoszenia skrzyni biegów.



1. W-IC-0XPTPK0007 500 kg	749 zł
2. COTJ1000 1 000 kg	1 690 zł

Belka do silników

Belka do podtrzymywania silników podczas wymian poduszek.



W-FR-9010	250 zł
-----------	--------

Uchwyt do żurawia regulowany

Specjalny uchwyt silnikowy do żurawia warsztatowego z możliwością regulacji położenia w poziomie.



W-BGS8492	199 zł
-----------	--------

Specjalny stojak do silnika 560 kg

Specjalny stojak do montażu komponentów silnika z możliwością obracania.



W-BGS9230	535 zł
-----------	--------

Podstawka 2t / 3t / 6t

Zakres pracy:

- CP82020 – 2t – 380-425 mm,
 - CP82030 – 3t – 300-455 mm,
 - CP82060 – 6t – 400-620 mm,
- Komplet 2 szt. z zabezpieczeniem.



CP82020	105 zł
CP82030	145 zł
CP82060	245 zł

Podgrzewacz indukcyjny DRAGON IHD300

W-BD-IND5KW

DRAGON IHD300 jest **rewolucyjnym podgrzewaczem indukcyjnym** służącym do szybkiego bezpłomieniowego rozgrzewania metali żelaznych i aluminium metodą indukcyjną.

- prąd pobierany: 16A,
- moc: 3,7kW,
- chłodzenie: ciecz,
- czas ciągłej pracy: 30 min,
- zasilanie: 230V.



10 300 zł

Podgrzewacz indukcyjny DRAGON IHD800

W-BD-IND10KW

DRAGON IHD800 jest **rewolucyjnym podgrzewaczem indukcyjnym** służącym do szybkiego bezpłomieniowego rozgrzewania metali żelaznych i aluminium metodą indukcyjną.

- prąd pobierany 12A,
- moc: 8 kW,
- chłodzenie: ciecz,
- czas ciągłej pracy: 30 min,
- zasilanie : 400V.



19 900 zł

Agregat prądotwórczy FV20000RTE

EI20000RTE

Agregaty prądotwórcze przeznaczone **do zasilania urządzeń wymagających ustabilizowanych parametrów prądu**. Wyposażony w ochronę termiczną generatora, wyłącznik nadprądowy i elektroniczny regulator napięcia AVR.

- moc znamionowa trójfazowa: 17,5 KVA,
- prąd znamionowy trójfazowy: 25,4 A,
- stopień ochrony: IP23,
- gniazdo 16A 230V Schuko - 1 szt.,
- gniazdo 32A 3P IP44 - 1 szt.,
- gniazdo 32A 5P IP44 - 1 szt.,
- zużycie paliwa: 6,5l/h,
- waga: 171 kg.



na zamówienie

14 900 zł

Agregat prądotwórczy FOGO FV20540RTE

EI20540RTE

Agregaty prądotwórcze przeznaczone **do zasilania urządzeń wymagających ustabilizowanych parametrów prądu**. Wyposażony w ochronę termiczną generatora, wyłącznik nadprądowy i elektroniczny regulator napięcia AVR.

- moc znamionowa trójfazowa: 18 kW,
- prąd znamionowy trójfazowy: 26,1 A,
- stopień ochrony: IP54,
- gniazdo 16A 3P IP67 - 1 szt.,
- gniazdo 32A 3P IP67 - 1 szt.,
- gniazdo 32A 5P IP67 - 1 szt.,
- zużycie paliwa: 6,5 l/h,
- waga: 190 kg.



na zamówienie

20 900 zł

Ideal TecnoMig 220/3

Półautomat spawalniczy do spawania **metodą MIG-MAG** drutem spawalniczym w osłonie gazowej.

- zasilanie elektryczne: 400 V,
- prąd spawania: 240 A,
- średnica drutu spawalniczego: 0,6 – 1,2 mm.



W-BD-TMIG220

1 955 zł

Ideal TecnoMig 200/3

Półautomat spawalniczy do spawania **metodą MIG-MAG** drutem spawalniczym w osłonie gazowej.

- zasilanie elektryczne: 230 V/400 V,
- prąd spawania: 200 A,
- średnica drutu spawalniczego: 0,6 – 1,0 mm.



W-BD-TMIG200

1 850 zł

Ideal TecnoMig 195

Półautomat spawalniczy do spawania **metodą MIG-MAG** drutem spawalniczym w osłonie gazowej.

- zasilanie elektryczne: 230 V,
- prąd spawania: 180 A,
- średnica drutu spawalniczego: 0,6 – 0,8 mm.



W-BD-TMIG195

1 090 zł

Telwin Telmig 250/2

Półautomat spawalniczy do spawania **metodą MIG-MAG** drutem spawalniczym w osłonie gazowej.

- zasilanie elektryczne: 400 V,
- prąd spawania: 35 – 260 A,
- średnica drutu spawalniczego: 0,6 – 1,0 mm.



W-TW821061

3 600 zł

Ideal TecnoMig 250/3

Inwertorowy profesjonalny półautomat spawalniczy do spawania **metodą MIG-MAG, FLUX** oraz spawania **metodą MMA elektrodą otuloną**.

- zasilanie elektryczne: 230 / 400 V,
- prąd spawania: 30 – 250 A,
- średnica drutu spawalniczego: 0,6 – 1,0 mm.



W-BD-TMIG250

1 750 zł

Ideal Max-Tig 232 AC/DC Digital

Spawarka inwertorowa do spawania metodą **TIG i TIG PULSE** prądem zmiennym (AC) i stałym (DC) oraz **metodą MMA** elektrodą otuloną prądem stałym (DC).

- zasilanie elektryczne: 230 V,
- prąd spawania: 30 – 230 A.



W-BD-MAXTIG232

2 350 zł

Ideal TecnoTig 220 AC/DC Puls

Spawarki inwertorowe do spawania metodą **TIG i TIG PULSE** prądem zmiennym (AC) i stałym (DC) oraz metodą **MMA** elektrodą otuloną prądem stałym (DC).

- zasilanie elektryczne: 230 V,
- prąd spawania: 10 – 220 A.



W-BD-TTIG220AC

3 190 zł

Technology Plasma 54 Kompresor

Inwertorowe urządzenie do cięcia plazmowego. **Umożliwia cięcie bez zniekształceń:** stali, stali nierdzewnej, aluminium, miedzi i mosiądzu.

- zasilanie elektryczne: 230 V,
- max. prąd cięcia: 40 A,
- max. grubość cięcia: 10 mm,
- wbudowany kompresor.



W-TW815088

3 870 zł

Ideal Plasma 45 Pro

Inwertorowe urządzenie do cięcia plazmowego. **Umożliwia cięcie bez zniekształceń:** stali, stali nierdzewnej, aluminium, miedzi i mosiądzu.

- zasilanie elektryczne: 230 V,
- max. prąd cięcia: 40 A,
- max. grubość cięcia: 12 mm.



W-BDPLASMA45

1 550 zł

IDEAL Starter 440 / 640

Prostownik do ładowania 12 i 24 woltowych akumulatorów kwasowych posiadający funkcję rozruchu.

- max. prąd ładowania: 40 / 60 A,
- max. prąd rozruchu: 400 / 500A,
- znamionowa pojemność akumulatora (min./max.): 20/1000 Ah.



W-BD-STARTER440 465 zł
W-BD-STARTER640 620 zł

IDEAL Starter 840

Prostownik do ładowania 12 i 24 woltowych akumulatorów kwasowych posiadający funkcję rozruchu.

- max. prąd ładowania: 80 A,
- max. prąd rozruchu: 800 A,
- znamionowa pojemność akumulatora (min./max.): 20/1 200 Ah.



W-BD-STARTER840 920 zł

IDEAL Prostarter 420/620

Prostownik do ładowania 12 i 24 woltowych akumulatorów kwasowych posiadający funkcję rozruchu.

- max. prąd ładowania: 60 / 90 A,
- max. prąd rozruchu: 400 / 600 A,
- znamionowa pojemność akumulatora (min./max.): 20-1000 / 20-1550 Ah.



W-BD-PROSTARTER420 530 zł
W-BD-PROSTARTER620 725 zł

Telwin Dynamic 420/620

Prostownik do ładowania 12 i 24 woltowych akumulatorów kwasowych posiadający funkcję rozruchu.

- max. prąd ładowania: 75 / 90 A,
- max. prąd rozruchu: 400 / 570 A,
- znamionowa pojemność akumulatora (min./max.): 20-1 000 / 20-1 550 Ah.



W-TWDYN420 990 zł
W-TWDYN620 1 400 zł

Lemania P62500

Przenośny akumulator do wspomaganie rozruchu samochodów osobowych (silniki benzynowe, silniki diesla).

- napięcie doładowywania: 230 V,
- prąd rozruchu: 850 A,
- szczytowy prąd rozruchu: 2500 A.



W-BDP62500 950 zł

Ideal UltraStarter 700

Bezbateryjne urządzenie rozruchowe wykonane w technologii ultra-kondensatorów: lekkie, kompaktowe, nie wymagające konserwacji.

- napięcie wspomaganie rozruchu: 12 V,
- prąd rozruchu: 400 A,
- szczytowy prąd rozruchu: 700 A.



W-BD-USTARTER700 575 zł

Ideal Smart Charger 4 / 7

NOWOŚĆ

Inteligentny, przenośny prostownik do ładowania 6 i 12 woltowych akumulatorów kwasowych, żelowych i AGM.

- max. prąd ładowania: 4A/7A
- max. znamionowa pojemność akumulatora 120Ah/220Ah



W-BD-SC4 100 zł
W-BD-SC7 179 zł

Telwin Charge 12 EVO

Inteligentny, przenośny prostownik do ładowania 6 i 12 woltowych akumulatorów kwasowych, żelowych, AGM, MF, EFB oraz Li.

- max. prąd ładowania: 4A
- max. poj. akumulatora: 70Ah



W-TW807578 310 zł

Tester akumulatorów z drukarką

Tester cyfrowy z drukarką przeznaczony dla akumulatorów ołowiowych 12V, umożliwia weryfikację akumulatora, instalacji rozruchu i instalacji ładowania. Kompletny protokół pomiaru klient otrzymuje na wydruku.



W-BD-BDT4000 699 zł

Latarka LED na czoło

W-BGS9711

22 zł

Latarka LED 36+1

W-BGS8455



39 zł* 45 zł

Lampa warsztatowa 11W 230V

W-BGS9704



75 zł* 85 zł

Kieszonkowa lampa, 1.3W LED

W-MM007935030010

42 zł

Lampa warsztatowa obrotowa 0,9W+0,9W COB LED

W-MM007935030140

95 zł

Lampa warsztatowa obrotowa 3W+3W COB LED

W-MM007935030030

169 zł

Lampa składana 2.5W COB LED

W-MM007935030040

125 zł

Lampa warsztatowa mocowana pod maskę 15W SMD LED

W-MM007935030070

270 zł

Lampa warsztatowa BGS COB LED

W-BGS85317

160 zł

Chwytnak magnetyczny 50cm, Ø 10mm, 1 kg

W-BGS3151

55 zł

Lusterko inspekcyjne 47,50cm, Ø 55mm

W-BGS3081

22 zł

Chwytnak 60 cm

W-BGS3093

8 zł

Lampy warsztatowe Magneti Marelli

**MAGNETI
MARELLI**



3W+3W Lampa obrotowa

Funkcje i specyfikacja:

- 3W przednie COBLED zapewniają >240 lumenów
- 3W górne SMD LED zapewniają >160 lumenów
- Funkcja obrotu o 120 stopni
- Magnes w dolnej części uchwytu
- Haki typu „nest” w dolnej/górnej części uchwytu
- Gniazdo ładowania ze wskaźnikiem poziomu
- 2-3 godzin pracy
- 3-4 godzin ładowania
- Adapter 5V 1A CE z kablem mini-USB

Kod MM: 007935030030

3W+UV Lampa obrotowa

Funkcje i specyfikacja:

- 3W przednie COBLED zapewniają >240 lumenów
- Górna dioda LED z UV, 395~410nm
- Funkcja obrotu o 120 stopni
- Magnes w dolnej części uchwytu
- Haki typu „nest” w dolnej/górnej części uchwytu
- Gniazdo ładowania ze wskaźnikiem poziomu
- 2-3 godzin pracy
- 3-4 godzin ładowania
- Adapter 5V 1A CE z kablem mini-USB

Kod MM: 007935030020

Lampa warsztatowa 300 lumenów

Funkcje i specyfikacja:

- 3W przednia COB LED zapewnia 50 lumenów
- 3W górna SMD LED zapewnia do 300 lumenów
- Dwuzakresowy wybór mocy świecenia 150 lub 300 lumenów
- Odporna na kurz i wodę (IP54)
- Dwa obrotowe haki zintegrowane z magnesami
- Możliwość demontażu haków
- Czas ładowania: 3-4h
- Czas pracy: 3-6h
- Gniazdo ładowania

Kod MM: 007935030150

Przewodowa lampa podmaskowa 15W SMD

Funkcje i specyfikacja:

- 15W SMD LED zapewniają jasność w danym obszarze, 450-550lm przy połowie mocy, 900-1150lm przy pełnej mocy
- Przycisk regulacji jasności umożliwia wybór połowy lub pełnej mocy
- Uchwyt z ABS formowany natryskowo i zabezpieczeniem przeciwdrożeńowym; ergonomiczna konstrukcja zapewnia wygodną eksploatację
- Hak ze stopu aluminiowego z osłoną PVC, miękka powłoka haków zapobiega zarysowaniu nadwozia pojazdu
- Dźwąż regulowany w zakresie 47° do 75°; łatwe mocowanie do większości ciężarówek i SUVów.
- Haki zapadkowe (360°) zapewniają bezpieczne i sztywne mocowanie

Kod MM: 007935030070

Lampa podmaskowa akumulatorowa

Funkcje i specyfikacja:

- 18W SMD LED zapewnia do 2000 lumenów
- Dwuzakresowy wybór mocy świecenia 1000 lub 2000 lumenów
- Uchwyt z ABS formowany natryskowo i zabezpieczeniem przeciwdrożeńowym
- Hak ze stopu aluminium z osłoną PCV, miękka powłoka haków zabezpiecza przed zarysowaniem pojazdu.
- Dźwąż regulowany w zakresie 47° do 75°; łatwe mocowanie do ciężarówek i SUV-ów
- Haki zapadkowe (360°) zapewniają bezpieczne i sztywne mocowanie.
- Czas ładowania: 3,5-4h
- Czas pracy: 1,5-3h
- Gniazdo ładowania

Kod MM: 007935030170



2.5W Lampa składana

Funkcje i specyfikacja:

- 2.5W COB LED zapewnia >70/230 lumenów
- Składany uchwyt obracany o 360 stopni, z magnesem
- Chowany i obrotowy zacisk/hak, obracany o 360 stopni
- 3-4 godzin ciągłej pracy
- 2,5-3 godzin ładowania
- Adapter 5V 1A CE z kablem mini-USB

Kod MM: 007935030040



1.3W Lampa kieszonkowa o dużej mocy

Funkcje i specyfikacja:

- 1.3W diody LED o dużej mocy zapewniają >80 lumenów
- Podwójna obudowa formowana wtryskowo
- Zacisk/hak obracalny o 360 stopni
- Zasilanie bateryjne 3 x AAA

Kod MM: 007935030010

Latarka warsztatowa

Funkcje i specyfikacja:

- 3W dioda LED o dużej mocy
- Metalowa wytrzymała obudowa
- Odporna na kurz i wodę (IP54)
- Możliwość wyboru mocy świecenia 140 lub 250 lumenów
- Możliwość zmiany ogniskowej światła
- Gniazdo ładowania mini USB
- Czas ładowania: 3-4h
- Czas pracy 2,5-5h

Kod MM: 007935030160

Lampa warsztatowa MINI

Funkcje i specyfikacja:

- 0.9W przednie COBLED zapewniają 90-110 lumenów
- 0.9W górne SMD LED zapewniają 50-60 lumenów
- Funkcja obrotu o 120 stopni
- Magnes w dolnej części uchwytu
- Haki typu „nest” w dolnej/górnej części uchwytu
- Gniazdo ładowania ze wskaźnikiem poziomu
- 2.5-3 godzin pracy
- Z kablem mini-USB

Kod MM: 007935030140

Zlewarka do oleju

W-MM17095



- zbiornik/misa: 80 l / 15 l,
- wlot powietrza: ¼",
- lej z regulowaną wysokością.



770 zł

Zlewarka do oleju

TECHAOD3090E



- zbiornik/misa: 90 l / 18 l,
- wlot powietrza: ¼",
- lej z regulowaną wysokością.



940 zł

Zlewarko -wysysarka ze zbiornikiem kontrolnym

W-MM16720



- zbiornik/misa: 70 l / 20 l,
- zbiornik kontrolny: 10 l,
- komplet sond.



1 200 zł

Zlewarko -wysysarka ze zbiornikiem kontrolnym

TECHAODE290E



- zbiornik/misa: 90 l / 18 l,
- zbiornik kontrolny: 8 l,
- komplet sond.



1 599 zł

Zlewarko -wysysarka

TECHAODE065E



- zbiornik/misa: 65 l / 18 l,
- komplet sond.



1 185 zł

Zlewarko -wysysarka z pantografem

TECH16209005



- zbiornik/misa: 90 l / 65 l,
- automatyczne opróżnianie zbiornika.



1 850 zł

Zbiornik na zużyty olej

W-KI-TITANZ600

Zbiornik

- pojemność: 600 l,
- wymiary: 1 440 x 850 x 1 300 mm (dł. x szer. x wys.),
- dwupłaszczowy,
- sygnalizator przecieku.



na zamówienie 3 517 zł

Zbiornik na zużyty olej

W-KI-TITANZ1000

Zbiornik

- pojemność: 1 000 l,
- wymiary: 2 220 x 760 x 1 250 mm (dł. x szer. x wys.),
- dwupłaszczowy,
- sygnalizator przecieku.



na zamówienie 4 811 zł

Paleta pod 2 beczki

W-KI-TITANP2240

Paleta

- pojemność: 240 l,
- wymiary: 1 400 x 760 x 420 mm (dł. x szer. x wys.).



na zamówienie 1 240 zł

Mobilny zestaw do dystrybucji oleju do beczek, 60 l



TECH1700222

- pompa pneumatyczna: 3:1,
- wydajność: do 12 l/min,
- przepływomierz elektroniczny.



1 399 zł

Mobilny zestaw do dystrybucji oleju do beczek, 200 l



W-MM16760

- pompa pneumatyczna: 5:1,
- wydajność: do 14 l/min,
- przepływomierz elektroniczny.



1 799 zł

Mobilny zestaw do dystrybucji oleju do beczek, 200 l



TECH1700232

- pompa pneumatyczna: 3:1,
- wydajność: do 12 l/min,
- przepływomierz elektroniczny.



1 625 zł

Mobilny zestaw do dystrybucji oleju do beczek, 200 l



TECH1700233

- pompa pneumatyczna: 3:1,
- wydajność: do 12 l/min,
- zwijadło z węzłem: 8 mb,
- przepływomierz elektroniczny.



2 880 zł

Naścienny zestaw do dystrybucji oleju



GANK1007

- pompa pneumatyczna: 3:1,
- wydajność: do 13 l/min,
- zwijadło z węzłem: 10 mb,
- przepływomierz elektroniczny z okapnikiem.



3 201 zł

Wanna kanałowa z pompą opróżniającą



GAEK1004ER2004

- pojemność: 90 l,
- pompa pneumatyczna: 1:1,
- regulowany rozstaw rolek prowadzących,
- przyłącze do zaworu zlewowego wanny, poprzez szybkozłącze hydrauliczne.



2 295 zł

Ręczna smarownica ze zbiornikiem

GAGP2005

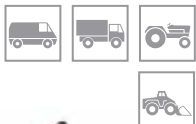

- zbiornik: 12 kg,
- wąż smarowy: 1,5 mb,
- końcówka smarowa: 4-szczękowa,
- dźwigniowa pompa ręczna.



380 zł

Mobilna platforma smarowa

W-MM17140



- pompa pneumatyczna: 50:1,
- wąż dystrybucyjny: 2 mb,
- pistolet smarowy,
- wózek pod beczkę 20 – 60 kg.



1 260 zł

Smarownica pneumatyczna

TECHPOP13



- zbiornik: 13 kg,
- pompa pneumatyczna: 50:1,
- wąż smarowy: 4 mb,
- końcówka smarowa 4-szczękowa.



1 178 zł

Mobilna platforma smarowa

TECH1700512



- pompa pneumatyczna: 50 :1,
- docisk: 310 mm,
- pokrywa: 310 mm,
- wózek pod opakowanie: 30 kg.



na zamówienie

1 380 zł

Smarownica pneumatyczna ze zbiornikiem

W-MM17130



- zbiornik: 13 kg,
- pompa pneumatyczna: 50:1,
- wąż dystrybucyjny: 4 mb,
- pistolet smarowy.



1 150 zł

Mobilna platforma smarowa

GAGK1106



- pompa pneumatyczna: 60:1,
- docisk: 585 mm,
- pokrywa: 610 mm,
- wózek pod opakowanie 185 kg z platformą do mocowania zwijadła.



na zamówienie

3 880 zł



ZERO SIŁY. PEŁNA MOC.

Easy!Force – nowe pistolety
do urządzeń wysokociśnieniowych.



EASY!Force



EASY!Lock



5x

TRWALSZY

ZAWÓR
CERAMICZNY

www.karcher.pl

KÄRCHER

makes a difference

Kärcher NT 27/1

W-KA-NT271

Odkurzacz

- wydatek powietrza: 67 l/s,
- pojemność zbiornika: 27 l.



230 V

na zamówienie 790 zł

Kärcher PUZZI 8/1 C

W-KA-PUZ81C

Urządzenie czyszczące

- wydajność powierzchniowa: 12-18 m²/h.



230 V

na zamówienie 1 800 zł

Kärcher HD 5/15 C

W-KA-HD515C

Myjka ciśnieniowa

- ciśnienie robocze: 150 bar.



230 V

na zamówienie 2 600 zł

Kärcher HD 6/15 C Plus

W-KA-HD615CP

Myjka ciśnieniowa

- ciśnienie robocze: 30-150 bar,
- wydajność tłoczenia: 560 l/h.



400 V

na zamówienie 3 500 zł

Kärcher HD 7/18 - 4M

W-KA-HD7184M

Myjka ciśnieniowa

- ciśnienie robocze: 30-180 bar,
- wydajność tłoczenia: 700 l/h.



400 V

na zamówienie 5 300 zł

Kärcher HDS 5/15 U

W-KA-HDS515U

Myjka ciśnieniowa

- wydajność tłoczenia: 450 l/h,
- ciśnienie robocze: 150 bar.



230 V

na zamówienie 7 100 zł

Kärcher HDS 8/18 - 4M

W-KA-HDS8184M

Myjka ciśnieniowa

- wydajność tłoczenia: 400-800 l/h,
- ciśnienie: 30-180 bar.



400 V

na zamówienie 12 600 zł

Kärcher BR 40/10 C Adv

W-KA-BR4010CADV

Szorowarka

- wydajność powierzchniowa: 300 m²/h.



na zamówienie 8 200 zł

Kärcher SB Wash 5/10 Fp/Ws

W-KA-SBW510FPWS

Myjnia ręczna

- wydajność: 500 l/h,
- 4 programy,
- wychylne ramię w zestawie.



na zamówienie od 81 000 zł

Kärcher RM 81 10 L

W-KA-RM8110

Środek czyszczący

- mycie samochodów/ silników,
- mycie felg stalowych i podwozia,
- czyszczenie plandek.



na zamówienie 147 zł

Kärcher RM 31 10 L

W-KA-RM3110

Środek czyszczący

- mycie samochodów/silników,
- czyszczenie części maszynowych,
- czyszczenie cystern spożywczych.



na zamówienie 137 zł

Kärcher RM 110 1 L

W-KA-RM1101

Środek zmiękczający

- do stosowania z urządzeniami typu HDS.



na zamówienie 25 zł

Kärcher Carpet Pro RM 760 10 kg

W-KA-RM76010CP

Środek czyszczący

- czyszczenie tapicerki samochodowej,
- czyszczenie dywaników samochodowych,
- nie wymaga sflukiwania.



na zamówienie 410 zł

Kärcher RM 769 500 ml

W-KA-RM769500

Odplamiacz

- nie wymaga sflukiwania.



na zamówienie 51 zł

Aktywna piana Kärcher RM 838

W-KA-RM83820

NOWOŚĆ
Środek czyszczący

- usuwa uporczywy tłusty brud, insekty oraz zabrudzenia uliczne i olejowe.



na zamówienie 404 zł

Kärcher RM 25 10 L

W-KA-RM2510

Środek czyszczący

- czyszczenie felg aluminiowych,
- czyszczenie nagaru z klocków hamulcowych.



na zamówienie 170 zł

Wosk do spryskiwania Kärcher RM 821

W-KA-RM82120

NOWOŚĆ
Wosk

- środek konserwujący nadający długotrwały połysk i perlisty efekt.



na zamówienie 345 zł

Kärcher RM 69 10 L

W-KA-RM6910

Środek czyszczący

- środek czyszczący do podłóg i posadzek przemysłowych.



na zamówienie 130 zł

Kärcher Lanca do piany

W-KA-LAP

Akcesoria

- waga: 0,7 kg.



na zamówienie 330 zł

Injektor środków czyszczących do HD (bez dysz)

W-KA-36370010

- Dozuje środek czyszczący pod wysokim lub niskim ciśnieniem.



na zamówienie 1 620 zł

Standardowy wąż wysokociśnieniowy

W-KA-63900310

- złącze śrubowe: 2 x 2 M x 1,5,
- długość: 20 m.



na zamówienie 840 zł

DAERG
CHIMICA

MADE IN ITALY



PROFESJONALNE ŚRODKI DO MYJNI SAMOCHODOWYCH

NAJWYŻSZA JAKOŚĆ



sklep.tiptopol.pl

Daerg Chimica Bays Wash

Aktywna piana jednoskładnikowa

- bez konieczności szorowania,
- efekt śniegu,
- odtłuszcza i nablyszczka karoserię,
- ożywia kolory,
- do myjni ręcznych,
- rozcieńczenie: 1:100.



W-DC-K003110	10 kg	82 zł*	95 zł
W-DC-K003125	25 kg	189 zł*	217 zł

Daerg Chimica Fadoro

Szampon

- gęsta piana,
- nie niszczy lakieru,
- do myjni ręcznych,
- rozcieńczenie:
30 ml szamponu/ 10 l wody.



W-DC-K010310	10 kg	55 zł*	62,60 zł
W-DC-K010325	25 kg	120 zł*	137 zł

Daerg Chimica Planet

Wosk osuszający

- ułatwia osuszanie powierzchni,
- nie pozostawia zacieków,
- do stosowania przy niskich temperaturach,
- rozcieńczenie: 1:20,
- do myjni ręcznych.



W-DC-K000810	10 kg	126 zł
W-DC-K000825	25 kg	300 zł

Daerg Chimica Neptun

Wosk osuszający

- ułatwia osuszanie powierzchni,
- nie pozostawia zacieków,
- zabezpiecza powłokę lakierniczą,
- rozcieńczenie: 1:50,
- do myjni ręcznych.



W-DC-K000510	10 l	176 zł
--------------	------	--------

Daerg Chimica Amor

Preparat do elementów plastikowych oraz tapicerki

- usuwa oleje, smary,
- przywraca kolor wyblakłym plastikom,
- ma działanie dezynfekujące,
- rozcieńczenie: 1:10.



W-DC-K0061A2510	10 kg	80 zł
-----------------	-------	-------

Daerg Chimica Nicol

Mleczko do konserwacji kokpitu, zderzaków i elementów gumowych

- emulsja na bazie silikonu,
- nie tłusci,
- zapobiega osadzeniu się kurzu,
- rozcieńczenie:
 - konserwacja zderzaków, spoilerów, opon: 1:2
 - deska rozdzielcza: 1:3.



W-DC-K0012255	5 l	90 zł
---------------	-----	-------

Daerg Chimica Por Lega

Preparat do felg stalowych i aluminiowych

- likwiduje nagromadzenia kurzu, usuwa sól oraz chemię drogową,
- usuwa tlenki, patynę,
- preparat zasadowy do felg stalowych i aluminiowych,
- nie pozostawia zacieków,
- rozcieńczenie: 1:10.



W-DC-K0116EX10	10 kg	106 zł
W-DC-K0116EX25	25 kg	230 zł

Daerg Chimica New Lega

Preparat do felg aluminiowych

- likwiduje osady z klocków hamulcowych,
- usuwa tlenki, patynę, rdzę,
- preparat kwasowy do felg aluminiowych,
- nie wymaga użycia szczotek,
- rozcieńczenie:
 - mycie felg: 1:5
 - odkamienianie cystern: 1:10.



W-DC-K011810	10 kg	112 zł
W-DC-K011825	25 kg	257 zł

Daerg Chimica Bell Gomm

Preparat do pielęgnacji opon

- konserwuje i przywraca kolor,
- nadaje elastyczność,
- zapobiega pękaniu i starzeniu gumy,
- rozcieńczenie: 1:2.



W-DC-K009812	12 kg	126 zł
--------------	-------	--------

PROGUM

Preparat do regeneracji oraz nabłyszczania opon i plastików

- czerni i konserwuje opony,
- efekt „nowej opony-półmat”,
- filtr przeciw promieniowaniu UV.



W-DC-800155	5 l	105 zł
-------------	-----	--------

Daerg Chimica Chimel

Preparat do usuwania owadów

- produkt niskopieniący,
- do czyszczenia zewnętrznych części samochodu,
- do myjni ręcznych,
- rozcieńczenie: 1:10.



W-DC-K0062C25-PL10	10 kg	70 zł*	81 zł
--------------------	-------	--------	-------

Separator do wiadra

Akcesoria

- średnica 26 cm.



W-DC-SS1	47 zł
----------	-------

Motip Cocpit Spray High Gloss, 600 ml

MT000703

Preparat do ochrony elementów plastikowych



21 zł

Motip Chrome Polish, 500 ml

MT000742

Preparat do ochrony powierzchni chromowych



31 zł

Motip Bumper Black, 500 ml

MT000753

Preparat do pielęgnacji zderzaków czarny



31 zł

SISINVERT Ambiquim Eternity 1 I spray

W-DC-AMBT1

Odświeżacz powietrza



45 zł

Jan Pro Odświeżacz powietrza, 750 ml

W-PO33045



8,90 zł

Jan Pro Płyn do prania tapicerki, 750 ml

W-PO33044



7,50 zł

Jan Pro Płyn do mycia „Beton i bruk”, 1 kg

W-PO32458



19,50 zł

Jan Pro Płyn do mycia silników, 1 kg

W-PO31537



13,90 zł

Jan Pro Płyn do czyszczenia felg, 1 l

W-PO32872



32,90 zł

Nielsen Tar & Glue, 5 l

W-DC-B6050015

Specjalistyczny preparat do usuwania smoły, asfaltu oraz kleju

• preparat gotowy do użycia.



145 zł

Odświeżacz Nielsen Świeże Pranie, 400 ml

W-DC-A2872400

Odświeżacz powietrza



25 zł

Preparat do mycia szyb Nielsen Blue Window, 5 l

W-DC-B5248015

Preparat do mycia szyb

• rozcieńczenie: 1-3.



70 zł



Nr. kat.	Opis	Ochrona	Narzędzia	Smarowanie	Montaż	Czyszczenie	Cena
MT090102	Preparat do zabezpieczania pasków klinowych 500 ml	●	●		●		30,00 zł
MT090103	Preparat przeciwko kunom 500 ml	●					31,00 zł
MT090104	Środek impregnujący 500 ml	●					28,00 zł
MT090105	Cynk naprawczy 500 ml	●	●				28,00 zł
MT090107	Silikon w areozolu 500 ml	●		●			17,00 zł
MT090108	Preparat chroniący styki elektryczne 500 ml	●					17,00 zł
MT090201	Suchy teflon - 500 ml			●			28,00 zł
MT090203	Teflon w areozolu 500 ml			●	●		17,00 zł
MT090204	Biały smar 500 ml			●			18,00 zł
MT090205	Przemysłowy smar do łańcuchów 500 ml			●			20,00 zł
MT090206	Uniwersalny środek wielozadaniowy 500 ml	●		●			17,00 zł
MT090301	Smar miedziowy w areozolu 500 ml			●	●		21,00 zł
MT090302	Wazelina w areozolu 500 ml	●		●	●		17,00 zł
MT090303	Odrdzewiacz w areozolu 500 ml				●		17,00 zł
MT090304	Klej w areozolu 500 ml		●		●		26,00 zł
MT090305	Środek poluzowujący rdzewiałe części 500 ml				●		17,00 zł
MT090306	Preparat zmrężający - Freezer 500 ml		●		●		17,00 zł
MT090307	Smar ceramiczny 500 ml			●	●		27,00 zł
MT090310	Smar do montażu hamulców 500 ml			●	●		30,00 zł
MT090401	Odmrażacz do szyb 500 ml		●		●		15,00 zł
MT090402	Mrozący środek do usuwania gumy do żucia 500 ml		●			●	18,00 zł
MT090403	Środek do usuwania materiałów uszczelniających 500 ml		●		●	●	20,00 zł
MT090404	Preparat spawalniczy 500 ml		●		●		17,00 zł
MT090405	Szybko-start - Quickstart 500 ml		●				17,00 zł
MT090406	Środek wykrywający nieszczelności w rurach gazowych 500 ml		●				17,00 zł
MT090407	Środek smarujący TNIJ I WIERĆ 500 ml		●		●		22,00 zł
MT090408	Środek do usuwania kurzu i brudu 500 ml		●			●	63,00 zł
MT090410	Zmywacz do lakierów 500 ml		●			●	24,00 zł
MT090501	Mrozący środek do usuwania tłustych zabrudzeń 500 ml		●				18,00 zł
MT090503	Środek czyszczący stal nierdzewną 500 ml	●				●	18,00 zł
MT090505	Preparat do czyszczenia styków elektr. 500 ml	●				●	17,00 zł
MT090506	Środek do czyszczenia silników 500 ml					●	17,00 zł
MT090508	Preparat do czyszczenia klimatyzacji 500 ml					●	24,00 zł
MT090509	Przemysłowy środek czyszczący uniwersalny 500 ml					●	19,00 zł
MT090510	Środek czyszczący do gaźnika 500 ml					●	19,00 zł
MT090515	Środek do czyszczenia filtra DPF 500 ml					●	35,00 zł
MT090516	Środek do czyszczenia Turbo & EGR 500 ml					●	38,00 zł
MT090563	Preparat do czyszczenia hamulców 500 ml				●	●	15,00 zł

Sprayplast

Ściągalna folia w sprayu

Farba plastyczna, która pozwala **szybko i łatwo zmienić wygląd wybranych powierzchni** i uzyskać efekt „ściąganej” folii.



Nr kat.	Produkt	Cena
MT396519	Czarny mat 400 ml	49,00 zł
MT396526	Czarny połysk 400 ml	47,00 zł
MT396533	Biały połysk 400 ml	49,00 zł
MT396540	Antracyt połysk 400 ml	47,00 zł
MT396557	Zielony połysk 400 ml	47,00 zł
MT396564	Pomarańczowy połysk 400 ml	47,00 zł
MT396571	Bezbarwny połysk 400 ml	49,00 zł
MT412752	Niebieski połysk 400 ml	47,00 zł
MT412776	Czerwony połysk 400 ml	49,00 zł
MT412783	Żółty fluor mat 400 ml	49,00 zł
MT396588	Czarny mat, zestaw 2x400 ml	91,00 zł
MT396595	Czarny połysk, zestaw 2x400 ml	88,00 zł
MT396601	Biały połysk, zestaw 2x400 ml	91,00 zł
MT396618	Antracyt, zestaw 2x400 ml	91,00 zł
MT396625	Zielony połysk, zestaw 2x400 ml	88,00 zł
MT396632	Pomarańczowy połysk, zestaw 2x400 ml	88,00 zł
MT396649	Bezbarwny połysk, zestaw 2x400 ml	88,00 zł

Zestaw do renowacji lamp samochodowych

Zestaw umożliwia **odnowienie lamp poliwęglanowych**. Odbudowana struktura jest odporna na zarysowania i promienie UV. **Efekt renowacji utrzymuje się do 2 lat.**



Nr kat.	Opis	Pojemność	Cena
MT359248PL	Zestaw do renowacji lamp samochodowych Colormatic	–	77,00 zł
W skład zestawu wchodzi:			
MT187216	2K Lakier bezbarwny	200 ml	56,00 zł
MT359347	Podkład do plastików	150 ml	17,00 zł
MT368486	Środek do czyszczenia plastików (odtłuszczacz)	150 ml	16,00 zł

Łatki do dętek



Służą do naprawy wszystkich rozmiarów dętek technologią **na zimno**. Zastosowanie tej technologii nie wymaga użycia specjalistycznych pras do wulkanizacji, a także zapewnia **krótki czas wykonania naprawy. Bezpośrednio po jej wykonaniu dętkę można przekazać do eksploatacji.**

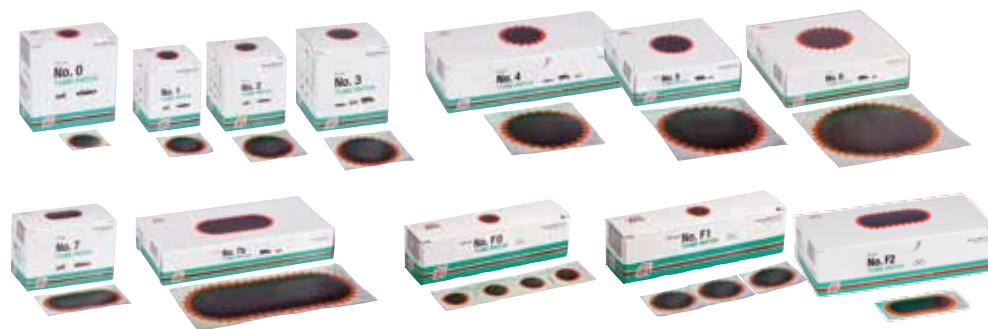

Nr kat.	Opis	Wymiary (mm)	Ilość w op.						Cena
500-0012	Łatka nr F0	Ø 16	100	●					0,47 zł
500-0029	Łatka nr F1	Ø 25	100	●					0,41 zł
500-0191	Łatka nr F2	50 x 25	100	●					0,70 zł
500-0036	Łatka nr 0	Ø 30	100	●	●	●			0,49 zł
500-0043	Łatka nr 1	Ø 35	30	●	●	●			0,65 zł
500-0050	Łatka nr 2	Ø 45	30		●	●			0,97 zł
500-0067	Łatka nr 3	Ø 54	30			●	●	●	1,28 zł
500-0081	Łatka nr 4	Ø 75	30			●	●	●	2,55 zł
500-0108	Łatka nr 5	Ø 94	10				●	●	3,64 zł
500-0122	Łatka nr 6	Ø 116	10				●	●	4,89 zł
500-0201	Łatka nr 7	74 x 37	30		●	●			1,43 zł
500-0263	Łatka nr 7B	150 x 75	10				●	●	5,90 zł

Płyny wulkanizacyjne

Płyn wulkanizacyjny do naprawy dętek stosowany z łatkami dętkowymi, podstawami zaworowymi i zaworami z podstawą gumową.
Nowa, ulepszona receptura zapewnia łatwe użycie i perfekcyjną naprawę.



505-9018	Płyn wulkanizacyjny 3 g	1,84 zł
505-9032	Płyn wulkanizacyjny 5 g	2,04 zł
505-9056	Płyn wulkanizacyjny 10 g	2,89 zł
505-9128	Płyn wulkanizacyjny 25 g	6,90 zł
505-9142	Płyn wulkanizacyjny 50 g	13,40 zł
505-0196	Płyn wulkanizacyjny 175 g	27,05 zł
505-9245	Płyn wulkanizacyjny 500 g	60,80 zł
595-8353	Pędzelek z nakrętką do płynu - nr kat. 505-0196	5,30 zł

Zestaw naprawczy TT 01

506-0007

Zestawy umożliwiają wykonanie samodzielnej naprawy dętek w każdych warunkach. **Dętka bezpośrednio po naprawie może być eksploatowana.**



6,60 zł

Zestaw naprawczy TT 02

506-0100

Zestawy umożliwiają wykonanie samodzielnej naprawy dętek w każdych warunkach. **Dętka bezpośrednio po naprawie może być eksploatowana.**



8,10 zł

Zestaw naprawczy TT 03

506-4030

Zestaw z **samoprzylepnymi łatkami** do dętek z wysokiej jakości materiału TPU. Umożliwia **natychmiastową eksploatację dętki**.



12,00 zł

Zestaw naprawczy TT 04

506-0045

Przeznaczony do opon i dętek **rowerów szosowych**.



6,90 zł

Zestaw naprawczy TT 05

506-0193

Przeznaczony do opon i dętek **rowerów górskich**.



12,90 zł

Zestaw naprawczy TT REP-SET

506-0160

Przeznaczony **do opon bezdętkowych rowerów górskich**.

Zestaw łatek wykonanych z tkaniny o wysokiej wytrzymałości.



18,30 zł

Zestaw naprawczy TT 06

506-4601

Przeznaczony do opon i dętek **rowerów górskich**. **Zestaw deluxe** z nabojami CO₂ do szybkiego pompowania kół.



54,80 zł

Zestaw naprawczy TT 10

506-0203

Przeznaczony do **opon motocyklowych**.



8,50 zł

Zestaw naprawczy TT 11



506-0306

Przeznaczony do opon motocyklowych.



11,10 zł

Zestaw naprawczy TT 12



506-0519

Przeznaczony do opon samochodów osobowych i dostawczych.



23,70 zł

Zestaw naprawczy TT 20



506-0911

Przeznaczony do opon samochodów ciężarowych.



62,20 zł

Zestaw naprawczy TT 30



507-0310

Przeznaczony do opon rolniczych.



128 zł

Zestaw naprawczy TT 42

507-9706

Zestaw naprawczy warsztatowy.



500 zł

Zestaw CAMPLAST mini



552-3001

Zestawy do napraw sprzętu turystycznego wykonanego z miękkiego PCV.



12,50 zł

Zestaw CAMPLAST maxi



Zestawy do napraw sprzętu turystycznego wykonanego z miękkiego PCV.



552-3207
552-2208

Zestaw Camplast maxi
Camping+plastik klej 6g

33,30 zł
4,26 zł

Zestaw naprawczy uniwersalny guma/plastik



552-4196

Uniwersalny zestaw do zastosowań **w domu**, jak również **podczas podróży**, **duża ilość elementów**.



40,20 zł

Kołki Minicombi



Kołki Minicombi przeznaczone są do **napraw przebić gwoździowych w strefie czoła opon radialnych i diagonalnych, dętkowych i bezdętkowych**. Wyposażone są w aluminiowy trzpień służący do łatwego wprowadzania kołka w przygotowany otwór. Podstawową zaletą napraw wykonywanych przy użyciu kołków Minicombi jest ich **trwałość i możliwość użycia opony bezpośrednio po naprawie**.

Kołki Minicombi pozwalają naprawiać **przebicia, których kąt wynosi $90^\circ \pm 15^\circ$** .



Nr. kat.	Opis	Cena
511-1964	Kołek Minicombi A3	4,83 zł
511-3216	Kołek Minicombi A4,5	5,20 zł
511-3058	Kołek Minicombi A6	5,85 zł
511-3106	Kołek Minicombi B8	9,00 zł
511-3144	Kołek Minicombi B10	16,20 zł
511-1808	Sonda do kołków Minicombi	6,20 zł

Kołki Remastem



Przeznaczone są do **wypełniania kanałów cylindrycznych uszkodzeń w czole opony**. Mogą być wykorzystywane do napraw opon w procesie bieżnikowania metodą **na zimno i na gorąco**. Przy naprawie należy pamiętać o zamknięciu miejsca uszkodzenia od wewnątrz łątką UP, względnie wkładem naprawczym zgodnie z obowiązującymi tabelami.

Kołki Remastem pozwalają naprawiać **przebicia, których kąt wynosi $90^\circ \pm 25^\circ$** .



Nr. kat.	Opis	Cena
510-1935	Kołki REMASTEM 6	4,27 zł
510-1942	Kołki REMASTEM 8	5,20 zł
510-1928	Kołki REMASTEM 10	8,50 zł
510-1959	Kołki REMASTEM 12	9,90 zł

Łatki UP do opon



Łatki te stosuje się w przypadku małych uszkodzeń w oponach **radialnych i diagonalnych, zarówno dętkowych, jak i bezdętkowych**, a także przy naprawach przebić gwoździowych wykonanych kołkami REMASTEM 6 i 8. Należy zawsze pamiętać o uszczelnieniu kanału uszkodzenia.

* **Łatka UP 12 posiada dodatkowe wzmocnienie przed wybrzuszeniem** umożliwiające wykonywanie napraw dla zakresu aplikacji dawnych wkładów diagonalnych PN 01 oraz PN 02.



Nr. kat.	Opis	Cena
512-5020	Łatka do opon UP 3	0,85 zł
512-5040	Łatka do opon UP 4,5	1,44 zł
512-5060	Łatka do opon UP 6	1,95 zł
512-5080	Łatka do opon UP 8	2,91 zł
512-5100	Łatka do opon UP 10	3,46 zł
512-5120*	Łatka do opon UP 12	4,49 zł

Tabela doboru kołków MINICOMBI

Strefa bieżnika opon w	Indeks prędkości	3	4,5	6	8	10	Max. ilość napraw w oponie
		max. ∅ uszkodzenia w mm Minicombi					
		A3	A4,5	A6	B8	B10	
	-J	●	●	●			2
	K-T	●	●				
	H-ZR	●					3
	-V	●					
	-V	●	●	●			
	ZR-W	●					
		●	●	●	●	●	
		●	●	●	●		
		●	●	●	●	●	
		●	●	●	●	●	
		●	●	●	●	●	

Tabela doboru łątek UP

UP UNIVERSAL PATCH		Radial Bias / Diagonal	Radial Bias / Diagonal	Bias / Diagonal
	-T	3	UP 3	UP 3
		4.5	UP 4.5	UP 4.5
		6	-	UP 6
	H - V	3	UP 3	UP 3
		4.5	UP 4.5	UP 4.5
		6	-	UP 6
W - ZR	3	-	UP 3	
	3	-	UP 3	
	4.5	-	UP 4.5	
	6	-	UP 6	
	8	-	UP 8	
	10	-	UP 10	
	12	-	UP 12	

Tabela doboru kołków Remastem

	Radial	Radial	Radial	Bias / Diagonal	Max ∅ uszkodzenia	Zalecany frez	Opis
REMASTEM 6	●	●	●	●	6 mm	595-4962	Frez ∅ 6x90 mm
REMASTEM 8	-	●	●	●	8 mm	595-4948	Frez ∅ 8x100 mm
REMASTEM 10	-	●	●	●	10 mm	595-5060	Frez ∅ 10x100 mm
REMASTEM 12	-	●	●	●	12 mm	595-5040	Frez ∅ 12x110 mm

Wkłady radialne serii 100



Wkłady te pozwalają na naprawę opon radialnych zarówno w czole, w barku, jak i w boku. Mogą być wykorzystywane do napraw opon w procesie bieżnikowania metodą **na zimno** i **na gorąco**. Po zakończeniu naprawy w oponach bezdętkowych zalecamy użycie płynu uszczelniającego Innerliner Sealer.



Nr kat.	Opis	Wymiary szer. x dł. (mm)	Ilość w op.	Cena
512-1104	Wkład 110 TL	55 x 75	20	3,61 zł
512-1120	Wkład 112 TL	70 x 115	10	10,30 zł
512-1140	Wkład 114 TL	85 x 130	10	13,20 zł
512-1159	Wkład 115 TL	75 x 90	20	6,50 zł
512-1160	Wkład 116 TL	67 x 104	10	8,00 zł
512-1207	Wkład 120 TL	80 x 125	10	12,00 zł
512-1221	Wkład 122 TL	75 x 175	10	20,00 zł
512-1245	Wkład 124 TL	75 x 220	10	24,80 zł
512-1252	Wkład 125 TL	115 x 125	10	24,50 zł
512-1360	Wkład 135 TL	143 x 208	10	40,20 zł
512-1269	Wkład 126 TL	75 x 260	10	34,10 zł
512-1283	Wkład 128 TL	75 x 330	10	39,40 zł
512-1403	Wkład 140 TL	100 x 195	10	26,90 zł
512-1427	Wkład 142 TL	130 x 260	10	39,80 zł
512-1441	Wkład 144 TL	130 x 335	10	50,60 zł
512-1465	Wkład 146 TL	180 x 440	5	112,00 zł
512-1506	Wkład 150 TL	180 x 580	5	152,00 zł
512-1520	Wkład 152 TL	240 x 580	3	227,00 zł
512-1551	Wkład 155 TL	260 x 330	5	163,00 zł
512-1568	Wkład 156 TL	270 x 720	3	383,00 zł
512-1609	Wkład 160 TL	270 x 860	3	462,00 zł
512-1623	Wkład 162 TL	325 x 1030	1	736,00 zł
512-1654	Wkład 165 TL	330 x 420	3	298,00 zł
512-1685	Wkład 168 TL	350 x 760	1	525,00 zł
512-1757	Wkład 175 TL	450 x 530	3	562,00 zł
512-1805	Wkład 180 TL	150 x 190	5	47,10 zł
512-1829	Wkład 182 TL	185 x 240	5	61,20 zł
512-1843	Wkład 184 TL	215 x 295	5	87,10 zł
512-1867	Wkład 186 TL	245 x 340	5	110,00 zł
512-1881	Wkład 188 TL	280 x 450	3	164,00 zł
512-1908	Wkład 190 TL	310 x 550	3	199,00 zł

Tabela doboru wkładów radialnych serii 100



	Indeks prędkości	①		②			③	RAD	
		A	R	C ∅	A	R	S		
	-Q	10	15	10	10	10	8	110	
		20	30				8	115	
		20	35	20	20	20	-	116	
	-T	6	12	8	8	8	6	110	
		15	30	12	12	12	6	115	
									116
									112
									110
	-H	6	6	6	6	6	3	110	
		10	10	10	10	10	6	115	
	-V	3	3	6	6	6	3	110	
		-	-	8	8	8	-	115	
-ZR	-	-	3	3	3	-	110		
	-	-	6	6	6	-	115		
	-T	-	-	10	10	10	-	115	
		8	8				-	112	
				12	12	12	3	116	
		15	30	15	15	15	8	120	
	-H			6	6	6	-	115	
		6	6	10	10	10	-	116	
		15	20	12	12	12	3	120	

	Profil 100-90	Profil 85-80	Profil 75-70	Profil 65-60	Profil 55-45	①		②			③	RAD	
						A	R	C ∅	A	R	S		
	6.00 - 7.50	7 R - 8,5 R 205/ - 235/	205/ - 235/	245/ - 265/	-	10	15	15	15	20	8	120	
						15	60	15	15	25	10	122	
						20	50						
						4	80	-	-	-	-	124	
						8	60						
						10	80	25	25	40	15	140	
						25	60	12	12	15	-	115	
 	8.25 - 10.00 225/ - 245/	9 R - 10 R 245/ - 265/	245/ - 265	275/ - 315/	-	4	80	-	-	-	-	124	
						8	60						
						4	120	-	-	-	-	126	
						8	60						
						6	10	12	12	20	8	120	
						10	80	20	20	40	15	140	
						20	60						
						10	110	30	30	50	20	142	
						25	80						
						20	135	40	40	70	25	144	
						40	80						
 	12.5R - 14.75R 11.00 - 13.00	11R - 13R 12/- 14/ 14.75 275/ - 385/	11/ - 13/ 275/ - 375/	325/ - 385/	355/ - 385/	6	6	12	12	20	6	120	
						4	120	-	-	-	-	126	
						12	60						
						4	140	-	-	-	-	128	
						8	80						
						10	60	20	20	30	10	140	
						15	35						
						10	100	25	25	50	20	142	
						25	80						
						20	130	40	40	70	25	144	
						40	80						
						-	-	10	10	12	-	115	
						-	-	20	20	25	-	125	
-	-	40	40	60	-	135							

Tabela doboru wkładów radialnych serii 100



	Profil 100-90	Profil 85-80	Profil 75-70	Profil 65-60	Profil 55-45	①		②			③	RAD		
						A	R	C Ø	A	R	S			
 max - 177 LI	14.00 - 16.00 375/ - 445/	15R-24R 15.5 - 395/ - 475/	445/ - 605/	395/ - 525/	425/ - 495/	4	120	-	-	-	-	126		
						12	60	-	-	-	-	128		
						4	140	-	-	-	-	140		
						8	80	15	15	25	10	142		
						12	30	20	20	30	20	144		
						10	100	30	30	50	25	146		
						20	60	40	40	70	30	120		
						20	130	15	15	25	-	125		
						30	60	35	35	50	-	135		
						30	140	12	12	12	-	115		
						45	100	20	20	30	10	120		
						-	-	20	20	40	10	124		
						-	-	50	70	40	40	60	25	180
						-	-	70	50	60	100	75	45	182
 	6.5-12.4 9-11 180/-290/	265/-320/	260/-360/	275/-340/	-	60	125	75	75	90	55	184		
						100	75	10	10	10	-	115		
						60	125	15	25	15	15	15	10	120
						100	80	15	60	15	15	30	10	124
						-	-	40	60	60	60	70	40	180
						60	40	60	100	60	60	70	40	182
						60	100	80	80	100	100	140	75	186
						85	70	100	200	125	125	150	80	188
						75	125	10	20	10	10	10	10	120
						100	75	12	50	10	10	20	10	124
	90	140	25	60	25	25	40	10	180					
	125	110	40	100	40	40	60	30	182					
	100	200	60	125	70	70	90	40	184					
	140	160	85	75	85	85	120	60	186					
	10	20	100	100	175	70	188							
	12	50	125	125	150	-	190							
	25	60	125	125	150	-	190							
	40	100	160	200	250	-	190							
	60	125	200	250	250	-	190							
	85	75	250	250	250	-	190							
85	120	250	250	250	-	190								
120	80	250	250	250	-	190								
90	180	250	250	250	-	190								
125	125	250	250	250	-	190								
125	250	250	250	250	-	190								
160	200	250	250	250	-	190								



Tabela doboru wkładów radialnych serii 100



	Profil 100-90	Profil 80-75	Profil 70	Profil 65	①		C Ø	②		③ S	RAD	
					A	R		A	R			
 	7.50 R 15 8.25 R 15 10.00 R 20 11 L R 16 10 R 16.5 - 18 R 22.5 9.00 R 20 - 16.00 R 20 425/95 R 20 24 R 21 14.00 R 21 11.00 R 21 495/90 R 21	10.5 R 20 16.5 R 20 400/80 R 15 275/80 R 20 335/80 R 20 340/80 R 18 470/80 R 18 11/80 R 20 13/80 R 20 375/75 R 20 365/80 R 20 425/75 R 20	16/70 R 20 16/70 R 10 16/70 R 24 365/70 R 18 405/70 R 18 400/70 R 20 405/70 R 20 405/70 R 24 440/70 R 24 460/70 R 24 540/70 R 24	350/65 R 15 525/65 R 20.5	10	10	12	12	15	-	120	
					10	60	15	15	30	10	140	
					20	50	15	15	30	10	140	
					10	90	25	25	50	20	142	
					20	70	25	25	50	20	142	
					20	120	35	35	70	25	144	
					30	100	35	35	70	25	144	
					40	150	50	50	100	30	146	
					60	120	50	50	100	30	146	
					-	-	20	20	40	-	125	
	-	-	40	40	60	-	135					
	-	-	-	-	-	-	-					
	-	-	-	-	-	-	-					
	-	-	10	10	10	-	120					
	20	100	30	30	60	25	144					
	40	80	30	30	60	25	144					
	30	150	45	45	90	30	146					
	60	100	45	45	90	30	146					
	40	250	60	60	120	35	150					
	60	180	60	60	120	35	150					
	70	300	100	100	180	55	152					
	100	200	100	100	180	55	152					
	80	350	130	130	210	60	156					
	110	250	130	130	210	60	156					
	-	-	40	40	70	-	135					
	-	-	70	70	100	-	155					
	-	-	100	100	150	-	165					
	-	-	-	-	-	-	-					
	-	-	-	-	-	-	-					
	-	-	8	8	8	-	120					
	20	80	25	25	50	20	144					
	40	60	25	25	50	20	144					
	30	150	40	40	80	35	146					
	60	100	40	40	80	35	146					
	40	250	55	55	110	35	150					
	60	180	55	55	110	35	150					
	60	300	80	80	140	55	152					
	80	200	80	80	140	55	152					
	60	350	120	120	190	60	156					
	100	250	120	120	190	60	156					
	100	400	130	130	240	65	160					
	130	300	130	130	240	65	160					
	100	480	140	140	280	70	162					
	130	300	140	140	280	70	162					
	140	300	150	150	220	80	168					
	150	250	150	150	220	80	168					
	-	-	35	35	60	-	135					
	-	-	65	65	100	-	155					
	-	-	90	90	140	-	165					
	-	-	120	120	170	-	175					
	-	-	-	-	-	-	-					
	-	-	-	-	-	-	-					
	10	60	20	20	40	15	144					
	30	50	20	20	40	15	144					
	25	150	35	35	70	30	146					
	50	100	35	35	70	30	146					
	35	250	50	50	100	35	150					
	50	180	50	50	100	35	150					
	50	250	70	70	120	55	152					
	70	150	70	70	120	55	152					
	50	300	110	110	170	60	156					
	45/65 R 45	45/65 R 45	110	110	170	60	156					
	45/65 R 39	45/65 R 39	110	110	170	60	156					
	100	200	110	110	170	60	156					
	50/65 R 51	50/65 R 51	120	120	220	65	160					
	120	300	120	120	220	65	160					
	65/65 R 57	65/65 R 57	120	120	220	65	160					
	67.5/65 R 51	67.5/65 R 51	120	120	220	65	160					
	80	480	130	130	260	70	162					
	120	350	130	130	260	70	162					
	130	250	140	140	200	80	168					
	140	200	140	140	200	80	168					
	-	-	60	60	90	-	155					
	-	-	80	80	120	-	165					
	-	-	110	110	150	-	175					
	-	-	300	150	220	-	185					
	24.00 R 49	31/80 R 49 44/80 R 57 50/80 R 57 55/80 R 57 53/80 R 63 55/80 R 63 59/80 R 63 27 R 56.5 53.5 R 57 55.5/80 R 57 52/85 R 57 58/85 R 57 45 R 57 56/80 R 63 56/80 R 63			1050/65 R 45 45/65 R 45 45/65 R 39 50/65 R 51 65/65 R 57 67.5/65 R 51	10	60	20	20	40	15	144
	27.00 R 49					30	50	20	20	40	15	144
	31/90 R 49					25	150	35	35	70	30	146
	30.00 R 51					50	100	35	35	70	30	146
	33.00 R 51					35	250	50	50	100	35	150
	36.00 R 51					50	180	50	50	100	35	150
	39/90 R 53					50	250	70	70	120	55	152
	27 R 56.5					70	150	70	70	120	55	152
	546/90 R 57					50	300	110	110	170	60	156
	37.00 R 57					45/65 R 45	110	110	170	60	156	
	40.00 R 57					45/65 R 39	110	110	170	60	156	
	42/90 R 57					50/65 R 51	120	120	220	65	160	
	45 R 57					65/65 R 57	120	120	220	65	160	
	46/90 R 57					67.5/65 R 51	120	120	220	65	160	
	50/90 R 57					80	480	130	130	260	70	162
						120	350	130	130	260	70	162
						130	250	140	140	200	80	168
						140	200	140	140	200	80	168
		-	-	60	60	90	-	155				
		-	-	80	80	120	-	165				
		-	-	110	110	150	-	175				
		-	-	300	150	220	-	185				

Wkłady radialne stalowe serii 300

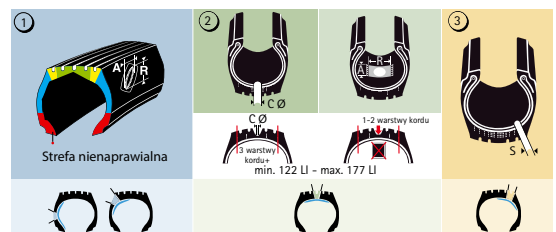
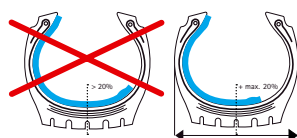
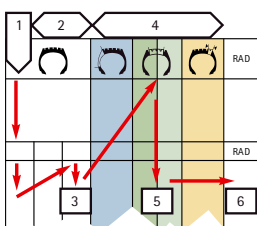

Wkłady naprawcze z **kordem stalowym** przeznaczone do naprawy opon ciężarowych radialnych (cał stalowych) w jedno – lub dwustopniowym procesie wulkanizacji. Kord stalowy jako składnik o wysokiej wytrzymałości zmniejsza do minimum wybrzuszenia przy naprawie.



512-9370

Nr kat.	Opis	Wymiary szer. x dł. (mm)	Ilość w op.	Cena
512-9310	RAD 331 STEEL Wkład naprawczy	165 x 75 mm	10	32,10 zł
512-9330	RAD 333 STEEL Wkład naprawczy	205 x 90 mm	10	39,80 zł
512-9350	RAD 335 STEEL Wkład naprawczy	245 x 95 mm	10	52,60 zł
512-9370	RAD 337 STEEL Wkład naprawczy	285 x 100 mm	10	59,90 zł
512-9390	RAD 339 STEEL Wkład naprawczy	325 x 105 mm	10	69,60 zł
512-9410	RAD 341 STEEL Wkład naprawczy	365 x 110 mm	10	88,90 zł
512-9430	RAD 343 STEEL Wkład naprawczy	445 x 120 mm	5	109,00 zł

Wkłady radialne serii 400 M-RCF



Wkłady naprawcze serii 400 M-RCF są przeznaczone do napraw uszkodzeń **bez użycia płynu do wulkanizacji**, w oponach radialnych dętkowych i bezdętkowych, **w systemach wulkanizacji jednostopniowej**. Nowatorska, opatentowana technologia pozwala na **skrócenie czasu naprawy o 40%**, zapewniając jednocześnie **doskonałą przyczepność** mimo braku płynu wulkanizacyjnego. Aplikacja wkładów wyłącznie **po uprzednim podgrzaniu do 80°C w urządzeniu RCF System box**.



na zamówienie

Nr kat.	Opis	Liczba warstw kordu	Wymiary szer. x dł. (mm)	Ilość w op.	Cena
512-3100	M-RCF 410 Wkład naprawczy	1	83 x 60 mm	20	4,62 zł
512-3200	M-RCF 420 Wkład naprawczy	1	124 x 80 mm	10	11,80 zł
512-3210	M-RCF 420 + Wkład naprawczy	2	124 x 80 mm	10	13,40 zł
512-3240	M-RCF 424 Wkład naprawczy	2	220 x 80 mm	10	23,70 zł
512-3250	M-RCF 425 + Wkład naprawczy	2	133 x 122 mm	10	24,30 zł
512-3270	M-RCF 426 Wkład naprawczy	2	270 x 80 mm	10	32,50 zł
512-3400	M-RCF 440 Wkład naprawczy	2	200 x 110 mm	10	29,50 zł
512-3410	M-RCF 440 + Wkład naprawczy	3	200 x 110 mm	10	29,50 zł
512-3420	M-RCF 442 Wkład naprawczy	3	270 x 140 mm	10	37,90 zł
512-3430	M-RCF 442 + Wkład naprawczy	4	270 x 140 mm	10	41,90 zł

Podane ceny są cenami netto, do których należy doliczyć podatek VAT. Podane ceny towarów mogą ulec zmianie. Do sprzedaży towarów przez TIP-TOPOL Sp. z o.o. mają zastosowanie Ogólne Warunki Sprzedaży dostępne w siedzibie sprzedawcy i na jego stronie internetowej www.tiptopol.pl. Informacje zawarte w katalogu nie stanowią oferty w rozumieniu Kodeksu Cywilnego, lecz zaproszenie do składania zamówień i zawarcia umowy. Kolory przedstawione na zdjęciu mogą różnić się od oryginalnych. Za ewentualne błędy w druku firma nie ponosi odpowiedzialności.

* Promocja trwa do 31.05.2017 r. lub do wyczerpania zapasów. Z umowy ratualnej mogą skorzystać firmy, które przejdą pozytywnie proces weryfikacji.

Tabela doboru wkładów radialnych stalowych serii 300



	Profil 100-90	Profil 85-80	Profil 75-70	Profil 65-60	Profil 55-45	①		②			③	RAD
						A	R	C Ø	A	R	S	
 min - 122 LI	6.00 - 7.50	7 R - 8,5 R 205/ - 235/	205/ - 235/	245/ - 265/	-	15	30	15	15	15	10	331
						10	75	20	20	30	12	333
						20	60	25	25	40	15	335
						20	90	25	25	40	15	335
 	8.25 - 10.00 225/ - 245/	9 R - 10 R 245/ - 265/	245/ - 265/	275/ - 315/	-	12	30	15	15	15	10	331
						10	75	20	20	30	15	333
						20	60	30	30	50	20	335
						20	90	30	30	50	20	335
						25	80	35	35	70	25	337
						10	140	35	35	70	25	337
 	12.5 R - 14.75 R 11.00 - 13.00	11 R - 13 R 12/ - 14/ 14.75/	11/ - 13/ 275/ - 375/	325/ - 385/	355/ - 385/	12	25	12	12	12	10	331
						12	65	20	20	30	12	333
						20	50	25	25	50	15	335
						15	90	25	25	50	15	335
						25	70	35	35	70	25	337
						15	130	35	35	70	25	337
						35	70	40	40	80	25	339
						15	150	40	40	80	25	339
 max - 177 LI	14.00 - 16.00 375/ - 445/	15 R - 24 R 15.5 - 395/ - 475/	445/ - 605/	395/ - 525/	425/ - 495/	10	20	12	12	12	8	331
						10	50	15	15	25	10	333
						10	90	20	20	30	15	335
						20	60	20	20	30	15	335
						12	110	25	25	40	20	337
						25	70	25	25	40	20	337
						10	160	30	30	50	25	339
						15	120	30	30	50	25	339
						30	80	40	40	60	25	341
						20	130	40	40	60	25	341
40	80	40	40	70	30	343						
15	170	40	40	70	30	343						
45	100	40	40	70	30	343						



Tabela doboru wkładów radialnych serii 400 (M-RCF)



	Indeks prędkości	①		②			③	M-RCF
		A	R	CØ	A	R	S	
	- Q	10	15	10	10	10	8	410
		20	35	20	20	20	8	420
	- T	6	12	8	8	8	6	410
		15	30	12	12	12	6	420
	- H	6	6	6	6	6	3	410
		10	10	10	10	10	6	420
	- V	3	3	6	6	6	3	410
-		-	8	8	8	-	420	
- ZR	-	-	3	3	3	-	410	
	-	-	6	6	6	-	420	
 max - 121 LI	- T	8	8	12	12	12	3	420
		15	30	15	15	15	8	420+
	- H	6	6	10	10	10	-	420
		15	20	12	12	12	3	420+

	Profil 100-90	Profil 85-80	Profil 75-70	Profil 65-60	Profil 55-45	①		②			③	M-RCF
						A	R	CØ	A	R	SØ	
 min - 122 LI	6.00 - 7.50	7R - 8,5 R 205/ - 235/	205/ - 235/	245/ - 265/	-	10	15	15	15	20	8	420+
						4	80	-	-	-	-	424
						8	60	-	-	-	-	424
						10	50	20	20	30	10	440
						20	35	20	20	40	15	440+
						10	80	25	25	40	15	440+
 	8.25 - 10.00 225/ - 245/	9R - 10R 245/ - 265/	245/ - 265 /	275/ - 315/	-	6	10	12	12	20	8	420+
						4	80	-	-	-	-	424
						8	60	-	-	-	-	426
						4	120	-	-	-	-	426
						8	60	-	-	-	-	426
						10	50	15	15	30	12	440
						15	35	20	20	40	15	440+
						10	80	20	20	40	15	440+
						20	60	25	25	50	15	442
						10	90	25	25	50	15	442
20	70	30	30	50	20	442+						
10	110	30	30	50	20	442+						
25	80	20	20	35	-	425+						
 	125R - 1475R 11.00 - 13.00	11R - 13R 12/ - 14/ 14.75/ 275/ - 385/	11/ - 13/ 275/ - 375/	325/ - 385/	355/ - 385/	6	6	12	12	20	6	420+
						4	120	-	-	-	-	426
						12	60	-	-	-	-	426
						10	60	20	20	30	10	440+
						15	35	20	20	40	15	442
						10	80	20	20	40	15	442
						20	40	20	20	40	15	442
						10	100	25	25	50	20	442+
25	80	25	25	50	20	442+						
-	-	20	20	25	-	425+						
 max. 177 LI	14.00 - 16.00 375/ - 445/	15R - 24R 15.5 - 395/ - 475/	445/ - 605/	395/ - 525/	425/ - 495/	4	120	-	-	-	-	426
						12	60	-	-	-	-	426
						12	30	15	15	25	10	440+
						10	60	15	15	30	15	442
						20	40	15	15	30	15	442
						10	100	20	20	30	20	442+
						20	60	20	20	30	20	442+
-	-	15	15	25	-	425+						

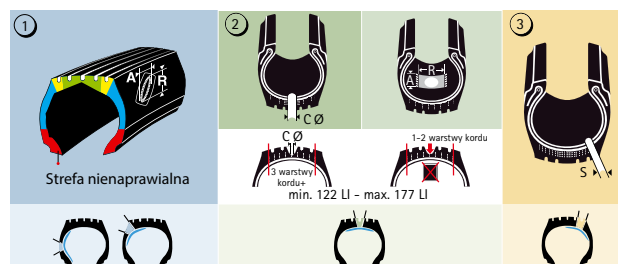
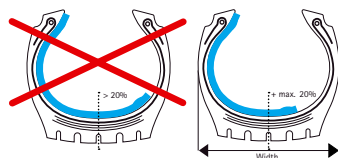
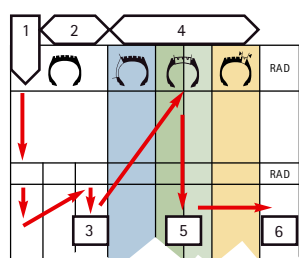
Wkłady radialne aramidowe serii 500

Wkłady przeznaczone do napraw **radialnych opon ciężarowych i rolniczych zarówno w czole, w barku, jak i boku**. Mogą być wykorzystywane do napraw opon **w procesie bieżnikowania metodą na zimno i na gorąco**.

Ich główne zalety to:

- wydłużona żywotność naprawy,
- duża elastyczność wkładu zapewniająca łatwe jego wbudowywanie,
- niska waga przekładająca się na minimalne niewyważenie koła,
- zminimalizowanie wybrzuszenia w miejscu naprawy,
- idealne dopasowanie do kształtu opony.

Wkłady aramidowe do opon ciężarowych



Nr kat.	Opis	Wymiary szer. x dł. (mm)	Ilość w op.	Cena
512-5314	Wkład 531 ARAMID	88 x 165	10	25,40 zł
512-5338	Wkład 533 ARAMID	110 x 205	10	32,80 zł
512-5352	Wkład 535 ARAMID	110 x 245	10	49,80 zł
512-5376	Wkład 537 ARAMID	110 x 285	10	55,60 zł
512-5390	Wkład 539 ARAMID	115 x 325	10	63,90 zł
512-5410	Wkład 541 ARAMID	125 x 365	10	87,50 zł
512-5431	Wkład 543 ARAMID	135 x 445	5	109,00 zł

Wkłady aramidowe do opon rolniczych



Przeznaczone do **napraw radialnych opon rolniczych**, zarówno w czole, w barku, jak i w boku.



Nr kat.	Opis	Wymiary szer. x dł. (mm)	Ilość w op.	Cena
512-5810	Wkład 581 ARAMID	168 x 208	5	45,30 zł
512-5830	Wkład 583 ARAMID	203 x 258	5	57,70 zł
512-5850	Wkład 585 ARAMID	233 x 363	5	98,90 zł
512-5870	Wkład 587 ARAMID	288 x 458	5	162,00 zł
512-5890	Wkład 589 ARAMID	343 x 603	3	197,00 zł

Tabela doboru wkładów radialnych aramidowych serii 500



	 Profil 100-90	 Profil 85-80	 Profil 75-70	 Profil 65-60	 Profil 55-45	 1		 2			 3	RAD
						A	R	C Ø	A	R	S	
 min - 122 LI	6.00 - 7.50	7 R - 8.5 R 205/ - 235	205/ - 235/	245/ - 265/	-	15	30	15	15	15	10	531
						10	75	20	20	30	12	533
						20	60					
						20	90	25	25	40	15	535
						30	60					
 	8.25 - 10.00 225/ - 245/	9 R - 10 R 245/ - 265/	245/ - 265	275/ - 315/	-	12	30	15	15	15	10	531
						10	75	20	20	30	15	533
						20	60					
						20	90	30	30	50	20	535
						25	80					
						10	140	35	35	70	25	537
						25	120					
35	80											
 	12.5R - 14.75 R 11.00 - 13.00	11 R - 13 R 12/ - 14/ 14.75 275/ - 385/	11/ - 13/	325/ - 385/	355/ - 385/	12	25	12	12	12	10	531
						12	65	20	20	30	12	533
						20	50					
						15	90	25	25	50	15	535
						25	70					
						15	130	35	35	70	25	537
						35	70					
						15	150	40	40	80	25	539
						30	100					
40	85											
 max - 177 LI	14.00 - 16.00 375/ - 445/	15 R - 24 R 15.5 - 395/ - 475/	445/ - 605/	395/ - 525/	425/ - 495/	10	20	12	12	12	8	531
						10	50	15	15	25	10	533
						10	90					
						20	60	20	20	30	15	535
						12	110					
						25	70	25	25	40	20	537
						10	160					
						15	120					
						30	80	30	30	50	25	539
						20	130					
						40	80	40	40	60	25	541
						15	170					
						45	100					
40	80	40	40	70	30	543						
15	170											
45	100											

Tabela doboru wkładów radialnych aramidowych serii 500



Profil 100	Profil 95-90	Profil 85-80	Profil 75-70	Profil 65-60	Profil 55-45	1		2			3	RAD
						A	R	C Ø	A	R	S	
8.3-12.4 180-270	230/-290/ 275/-320/	300/-360/ 320/-340/	-	-	-	12	12	12	-	115		
				20	20	20	20	30	10	120		
				20	55	20	20	40	10	124		
				45	65	45	45	55	25	581		
				65	50							
				60	100	65	65	75	45	583		
				90	70							
				90	160	85	85	115	60	585		
115	120											
13.6-18.4 12-15	300/-400/ 335/-420/	375/-520/ 420/-540/	600/-650/	-	-	10	10	10	-	115		
				10	25	15	15	15	10	120		
				15	60	15	15	30	10	124		
				45	60	40	40	50	20	581		
				60	50							
				60	95	60	60	70	40	583		
				85	70							
				85	150	80	80	110	55	585		
				110	115							
				110	210	125	125	165	80	587		
150	165											
20.8-30.5	420/-500/ 460/-650/	540/-710/ 600/-800/	700/-1050/	10	20	10	10	10	10	120		
				12	50	10	10	20	10	124		
				45	60	30	30	50	15	581		
				60	50							
				60	90	45	45	70	35	583		
				80	70							
				80	145	70	70	110	50	585		
				105	110							
				105	200	105	105	165	70	587		
				140	160							
				135	280	135	135	210	-	589		
170	220											

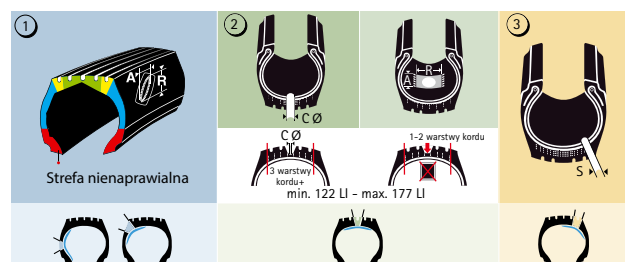
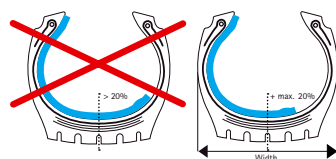
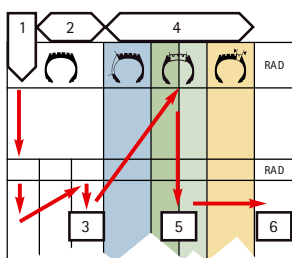

Wkłady diagonalne serii PN



Wkłady naprawcze serii PN mają zastosowanie przy naprawie **wszystkich rozmiarów opon diagonalnych**. Mogą być wykorzystywane do napraw opon w procesie bieżnikowania metodą na zimno i na gorąco.



	Nr kat.	Opis	Liczba warstw kordu	Wymiary (mm)	Ilość w op.	Cena
	512-6037	Wkład PN 03	2	100	10	7,70 zł
	512-6044	Wkład PN 04	2	120	10	11,60 zł
	512-6051	Wkład PN 05	3	160	10	19,30 zł
	512-6068	Wkład PN 06	6	235	10	38,40 zł
	512-6075	Wkład PN 07	6	295	10	81,10 zł
	512-6082	Wkład PN 08	6	345	5	105,00 zł
	512-6099	Wkład PN 09	8	390	5	144,00 zł
	512-6109	Wkład PN 010	8	450	3	191,00 zł
	512-6202	Wkład PN 020	4	255	10	63,00 zł
	512-6219	Wkład PN 021	4	370	5	111,00 zł
	512-6226	Wkład PN 022	4	510	3	180,00 zł
	512-6233	Wkład PN 023	6	255	10	70,40 zł
	512-6240	Wkład PN 024	6	370	5	140,00 zł
	512-6257	Wkład PN 025	6	510	3	207,00 zł
	512-6408	Wkład PN 040	4	160	5	37,50 zł
	512-6415	Wkład PN 041	6	235	5	55,10 zł
	512-6422	Wkład PN 042	8	265	5	78,00 zł

Wkłady uniwersalne serii FRU

Wkłady naprawcze serii FRU to **wkłady uniwersalne posiadające dodatkowe wzmocnienie przed wybrzuszeniem**. Umożliwiają wykonywanie napraw dla zakresu aplikacji dawnych wkładów diagonalnych PN 01 oraz PN 02.



Przeznaczone **do stosowania zarówno w oponach diagonalnych jak i radialnych** samochodów osobowych, dostawczych i ciężarowych.



Nr kat.	Opis	Wymiary (mm)	Ilość w op.	Cena
512-5251	Wkład FRU 1	∅ 55	30	4,20 zł
512-5261	Wkład FRU 2	∅ 77	30	4,72 zł

Tabela doboru wkładów diagonalnych PN i FRU



 max. mm	Liczba PR opony									
		-4	6-8	10-12	14-16	18-20	22-24	-12	14-18	20-24
8	PN No.	FRU 1	FRU 1	FRU 2	03	03	04	FRU 1	FRU 2	03
10	PN No.	FRU 2	FRU 2	03	03	04	04	FRU 2	03	03
15	PN No.	03	03	04	04	05	05	FRU 2	03	04
25	PN No.	03	04	05	06	06	06	03	04	05
35	PN No.	04	04	05	06	07	07	03	04	05
50	PN No.	05	05	06	07	08	08	05	05	06
75	PN No.	-	-	07	07	09	09	06	06	07
100	PN No.	-	-	08	08	09	010	07	07	08
125	PN No.	-	-	-	010	010	-	-	08	08



 max. mm	Liczba PR opony	-6	8-10	12-14	16-18
		25	PN No.	020	020
50	PN No.	020	020	021	023
75	PN No.	020	023	023	024
125	PN No.	021	024	024	025
175	PN No.	022	025	025	-

 max. mm	Liczba PR opony	-8	10-12	14-16	18-20	22-24
		25	PN No.	040	041	041
50	PN No.	040	041	042	042	-
75	PN No.	-	042	042	-	-

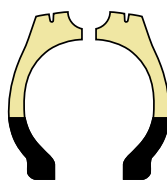
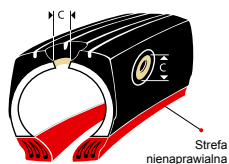

PN 03-042



Wkłady diagonalne serii PN OTR



Wkłady naprawcze serii PN OTR mają zastosowanie przy naprawie **wszystkich rozmiarów wielkogabarytowych opon diagonalnych**. Mogą być wykorzystywane do napraw opon **w procesie bieżnikowania metodą na zimno i na gorąco**. Wkłady oznaczone symbolem „S” można stosować tylko w przypadku naprawy uszkodzeń bocznych, a wkłady oznaczone symbolem „+” są wzmocnione dodatkowymi warstwami kordu.

P•N
DIAGONAL



Nr kat.	Opis	Liczba warstw kordu	Wymiary szer. x dł. (mm)	Ilość w op.	Cena
512-2000	Wkład PN 050	4	240 x 240	12	86,70 zł
512-2017	Wkład PN 050+	6	240 x 240	10	92,80 zł
512-2024	Wkład PN 052	6	360 x 360	12	164,00 zł
512-2031	Wkład PN 052+	8	360 x 360	10	203,00 zł
512-2048	Wkład PN 054	8	480 x 480	5	373,00 zł
512-2055	Wkład PN 054+	10	480 x 480	5	561,00 zł
512-2062	Wkład PN 056	10	660 x 660	5	830,00 zł
512-2079	Wkład PN 056+	12	660 x 660	5	1 040,00 zł
512-2402	Wkład PN 056 S	10	660 x 660	5	880,00 zł
512-2419	Wkład PN 056 S+	12	660 x 660	5	1 100,00 zł

Tabela doboru wkładów diagonalnych serii PN OTR



	Liczba PR opony	10-14	16-20	22-26	28-32	34-38	40-44	46-50	52-58	60-
max. mm										
15	PN No.	050	050	050	050	050+	050+	050+	050+	050+
25	PN No.	050	050	050	050+	050+	050+	050+	052	052
50	PN No.	050	050	050	050+	052	052	052+	054	054
75	PN No.	050	050+	052	052	052	052+	054	054+	056
100	PN No.	052	052	052	052+	054	054+	056/052+	056/052+	056/052+
125	PN No.	052	052+	052+	054	054+	056+	056/052+	056+/054	056+/054+
150	PN No.	054	054	054	054+	054+	056/052	056+/054	056+/054	058/056
175	PN No.	054	054	054	054+	056+	056+/052	058+/054	058+/054	058+/056
200	PN No.	-	054	056	056+	058+	056+/052	058+/056	058+/056	060/056+

	PR PLY RATING	10-14	16-20	22-26	28-32	34-38	40-44	46-50	52-58	60-
max. mm										
50	PN No.	050	050	050	050+	052	052	052+	052+	052+
100	PN No.	050	050	052	052	052+	052+	054	054+	054+
150	PN No.	052	052	054	054	054	054	054+	054+	056+
200	PN No.	-	054	054	054	054	056+	056	056+	058+
250	PN No.	-	-	056	056	056	056+	056+	058	058+

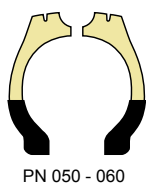
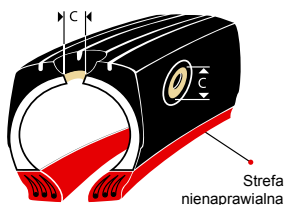

Wkłady radialne serii MTC-X



Wkłady radialne serii MTC-X stosuje się przy naprawie radialnych opon ciężarowych i osobowych **w procesie bieżnikowania metodą na gorąco**. Posiadają one warstwę gumy MTR Rubber i **nie wymagają stosowania gumy przekładkowej**. Stosować tylko z użyciem preparatu MTR Solution.



Nr kat.	Opis	Wymiary szer. x dł. (mm)	Ilość w op.	Cena
599-1310	Wkład MTC-10 X	45 x 65	20	2,27 zł
599-1327	Wkład MTC-12 X	56 x 100	10	3,81 zł
599-1334	Wkład MTC-14 X	75 x 120	10	4,22 zł
599-1458	Wkład MTC-15 X	61 x 71	20	3,19 zł
599-1341	Wkład MTC-20 X	68 x 113	10	4,43 zł
599-1358	Wkład MTC-22 X	66 x 162	10	5,82 zł
599-1365	Wkład MTC-24 X	66 x 204	10	7,28 zł
599-1413	Wkład MTC-25 X	104 x 115	10	9,36 zł
599-1420	Wkład MTC-35 X	120 x 170	10	15,81 zł
599-1372	Wkład MTC-40 X	95 x 185	10	10,19 zł
599-1389	Wkład MTC-42 X	122 x 245	10	15,50 zł
599-1396	Wkład MTC-44 X	123 x 320	10	18,82 zł
599-1437	Wkład MTC-45 X	166 x 218	10	24,23 zł
599-1406	Wkład MTC-46 X	169 x 430	10	36,50 zł

Wkłady diagonalne serii MTC-X



Wkłady diagonalne serii MTC stosuje się przy naprawie diagonalnych opon ciężarowych **w procesie bieżnikowania metodą na gorąco**. Przed ich wbudowaniem do opony **wymagane jest użycie mieszanki gumowej** Thermopress MTR Rubber (516-1009).



Nr kat.	Opis	Wymiary szer. x dł. (mm)	Ilość w op.	Cena
599-1509	Wkład MTC-03 X	90 x 90	10	3,40 zł
599-1516	Wkład MTC-04 X	113 x 113	10	5,04 zł
599-1523	Wkład MTC-05 X	153 x 153	10	8,74 zł
599-1530	Wkład MTC-06 X	227 x 227	10	14,56 zł

Wkłady radialne serii MTC



Wkłady radialne serii MTC stosuje się przy naprawie opon ciężarowych i osobowych **w procesie bieżnikowania metodą na gorąco**. Przed ich wbudowaniem do opony **wymagane jest użycie mieszanki gumowej Thermopress MTR Rubber (516-1009)**.



Nr kat.	Opis	Wymiary szer. x dł. (mm)	Ilość w op.	Cena
599-1011	Wkład MTC-10	45 x 65	24	1,92 zł
599-1028	Wkład MTC-12	56 x 100	12	3,09 zł
599-1035	Wkład MTC-14	75 x 120	12	3,30 zł
599-1042	Wkład MTC-20	68 x 113	12	3,50 zł
599-1059	Wkład MTC-22	66 x 162	12	5,04 zł
599-1066	Wkład MTC-24	66 x 204	12	6,03 zł
599-1107	Wkład MTC-25	104 x 115	12	7,70 zł
599-1114	Wkład MTC-35	120 x 170	12	12,17 zł
599-1073	Wkład MTC-40	95 x 185	12	8,11 zł
599-1080	Wkład MTC-42	122 x 245	12	12,90 zł
599-1097	Wkład MTC-44	123 x 320	12	15,70 zł
599-1121	Wkład MTC-45	166 x 218	12	19,24 zł
599-1138	Wkład MTC-46	169 x 430	12	30,47 zł

Wkłady diagonalne serii MTC



Wkłady diagonalne serii MTC-X stosuje się przy naprawie diagonalnych opon ciężarowych **w procesie bieżnikowania metodą na gorąco**. Posiadają one warstwę gumy MTR Rubber i nie wymagają stosowania gumy przekładkowej. Stosować tylko z użyciem preparatu MTR Solution. Posiadają one warstwę gumy MTR Rubber i **nie wymagają stosowania gumy przekładkowej. Stosować tylko z użyciem preparatu MTR Solution.**



Nr kat.	Opis	Wymiary szer. x dł. (mm)	Ilość w op.	Cena
599-1200	Wkład MTC-03	90 x 90	12	2,48 zł
599-1217	Wkład MTC-04	113 x 113	12	4,22 zł
599-1224	Wkład MTC-05	153 x 153	12	6,24 zł
599-1231	Wkład MTC-06	227 x 227	12	11,96 zł

Innerliner Sealer



Stosowany do uszczelniania porowatości wewnętrznej, gazoszczelnej warstwy gumy w oponach bezdętkowych, a także porowatości poszorstkowaniu w miejscu naprawy nieprzykrytej wkładem naprawczym.



Nr kat.	Opis	Cena
515-9028	Innerliner Sealer 175 g	54,10 zł
515-9004	Innerliner Sealer 650 g	88,40 zł
515-9011	Innerliner Sealer 4 kg	475,00 zł

Liquid Buffer

Służy do chemicznego szorstkowania powierzchni dętki, a także do czyszczenia gumy przed szorstkowaniem mechanicznym.



Nr kat.	Opis	Cena
505-9692	Liquid Buffer - spray 500 ml - spray	31,20 zł
505-9702	Liquid Buffer 1000 ml - puszka	47,60 zł
505-9719	Liquid Buffer 5 l - puszka	249,00 zł

Special Cement BL



Przyspieszacz wulkanizacji stosowany podczas napraw opon. Wykorzystywany przy naprawach wykonywanych technologią na zimno oraz na gorąco.



Nr kat.	Opis	Cena
515-9303	Special Cement BL 4 g - tubka	2,64 zł
515-9327	Special Cement BL 12 g - tubka	4,57 zł
515-9334	Special Cement BL 30 g - tubka	7,70 zł
515-9358	Special Cement BL 70 g - tubka	19,80 zł
515-9365	Special Cement BL 225 g - puszka	32,80 zł
515-9389	Special Cement BL 650 g - puszka	66,80 zł
515-9396	Special Cement BL 4 kg - puszka	353,00 zł

Płyta do podgrzewania RCF system box

517-3260

Urządzenie przeznaczone **do podgrzewania wkładów serii 400 M-RCF**. Temperatura podgrzewania 60°C w czasie 10 min, a także obustronny docisk, zapewniają odpowiednie przygotowanie materiału do aplikacji w oponie.



na zamówienie

1 140 zł

RCF Fast Dry Buffer, 800 g

593-2011

Przeznaczony do **czyszczenia powierzchni gumy** przed szorstkowaniem mechanicznym. Stosowany przy użyciu wkładów serii 400 M-RCF. Aplikacja przy użyciu szczotki.



na zamówienie

19,60 zł

RCF Innerliner Sealer, 1 l

515-9090

Preparat stosowany **do uszczelniania porowatości wewnętrznej, gazoszczelnej warstwy gumy w oponach bezdętkowych**, a także porowatości po szorstkowaniu w miejscu naprawy nieprzykrytej wkładem naprawczym. Stosowany przy użyciu wkładów serii 400 M-RCF.



na zamówienie 91,70 zł

Szczotka do aplikacji RCF Fast Dry Buffer

595-8380

Przeznaczona do aplikacji preparatu RCF Fast Dry Buffer w celu oczyszczenia powierzchni gumy przed szorstkowaniem mechanicznym.



na zamówienie

77,40 zł

Zestaw startowy M-RCF

599-2100

Zestaw podstawowych materiałów i narzędzi, niezbędnych przy użyciu wkładów serii 400 M-RCF.

Skład zestawu:

- 512-3210 M-RCF 420+ Wkład naprawczy, 2 op x 10 szt.
- 512-3410 M-RCF 440+ Wkład naprawczy, 2 op x 10 szt.
- 512-3420 M-RCF 442 Wkład naprawczy, 10 szt.
- 505-2011 Fast Dry Buffer, 800 g
- 515-9090 RCF Innerliner Sealer, 1 Ltr
- 595-8380 Szczotka do aplikacji RCF Fast Dry Buffer
- 595-4632 Ściernica konturowa 44x19 #170 - 600-0100
- 519-6610 Uchwyt narzędziowy 3/8"-24
- 595-8308 Pędzel do kleju
- 513-1079 Szablon 20



513-1127

Szablon 40

513-1134

Szablon 42

595-8308

Pędzel do kleju, 2x

na zamówienie

1 993 zł

Thermopress MTR Solution



Przyspieszacz wulkanizacji stosowany **przy naprawach opon na gorąco (100-160°C)** z użyciem urządzeń wulkanizacyjnych.



Nr kat.	Opis	Cena
516-9207	MTR Solution, 350 g	61,40 zł
516-9214	MTR Solution, 700 g	90,10 zł

Special Cement OTR



Przyspieszacz wulkanizacji stosowany podczas napraw opon wielkogabarytowych wkładami RAD oraz PN OTR.



Nr kat.	Opis	Cena
515-9430	Special Cement OTR 650 g – puszka	103,00 zł
515-9440	Special Cement OTR 4 kg – puszka	570,00 zł

Pojemniki i pędzle

Pędzelki, dzięki odpowiedniej długości, zapewniają pełne wykorzystanie kleju z puszki, a nakrętka z uszczelką **zabezpiecza klej lub uszczelniać przed dostępem powietrza.**



Nr kat.	Opis	Cena
595-4820	Pojemnik do kleju BL, pojemność 650 g	110,00 zł
595-8308	Pędzel do kleju	21,40 zł
595-8353	Pędzelek z nakrętką do puszek 225 g	5,30 zł
595-8346	Nakrętka do puszek z BL	26,30 zł

Folia termoodporna

517-1972

Folia ta ma zastosowanie przy naprawach **technologią na gorąco z użyciem pras Termopres. Chroni nakładki tkaninowo-gumowe oraz worki z granulatem przed ich przyklejaniem się do naprawianego miejsca w oponie.** Opakowanie: 1 000 szt.



Nr kat.	Opis	Cena
517-1972	Folia, 160 x 75 mm	0,15 zł/szt.

Vulc Compound



Samowulkanizująca masa Vulc Compound przeznaczona jest do **naprawy uszkodzeń gumy** w oponach wszystkich typów. Ma zastosowanie również do naprawy uszkodzeń stopki w oponach ciężarowych, a także wypełniania lejków uszkodzeń głównie w oponach traktorowych i wielkogabarytowych.



Nr kat.	Opis	Cena
516-9032	Vulc Compound A+B 300 g + 300 g	240,00 zł
516-9049	Vulc Compound A+B 650g + 650g	436,00 zł

Łatki na gorąco



Stosowane przy naprawach przebić gwoździowych w oponach radialnych i diagonalnych samochodów osobowych **technologią na gorąco**.



Nr kat.	Opis	Wymiary (mm)	Ilość w op.	Cena
517-1006	Łatka nr 100	Ø 30	80	1,01 zł
517-1020	Łatka nr 102	Ø 37	50	1,63 zł
517-1037	Łatka nr 103	Ø 47	35	2,20 zł
517-1707	Łatka nr 170 (opony diagonal)	Ø 70	20	3,39 zł
517-1817	Łatka nr 181 (opony radial)	65 x 55	20	4,48 zł

Thermopress MTR Rubber



Mieszanka przeznaczona **do wypełnień lekków uszkodzeń i ubytków gumy** w oponach wszystkich typów. Może być stosowana tylko w naprawach **na gorąco** z użyciem płynu Thermopress MTR Solution.



Lp.	Nr kat.	Opis	Cena
1	516-1243	Thermopress MTR Rubber 0,5 kg	135 zł
2	516-1267	Thermopress MTR Rubber 1 kg	136 zł
3	516-1250	Thermopress MTR Rubber 2,5 kg	323 zł
	516-1274	Thermopress MTR Rubber 5 kg	487 zł
4	516-1164	Thermopress MTR Rubber 12 kg	880 zł
5	516-1009	Thermopress MTR Rubber (do dublowania wkładów)	570 zł
	TP000-0003A	Mieszanka dętkowa rollka	39 zł

Mieszanka niebieska



Samowulkanizująca mieszanka przeznaczona **do dublowania radialnych i diagonalnych wkładów naprawczych**. Stosować tylko z preparatem Special Cement BL.



Nr kat.	Opis	Cena
517-3523	Mieszanka niebieska 2 kg	256 zł
517-3509	Mieszanka niebieska 5 kg	580 zł

Płyta do podgrzewania mieszanki

517-3255

Urządzenie do **uplastyczniania mieszanek gumowych** stosowanych do wypełnień lejków uszkodzeń i uzupełniania gumy w naprawach i bieżnikowaniu opon. Zwiększa plastyczność mieszanki gumowej i ułatwia jej użycie – **temperatura płyty 80 °C**.



770 zł

Wytłaczarki Standard



Przeznaczone do **szybkiego wypełniania mieszankami gumowymi lejków, uszkodzeń i ubytków gumy** w oponach wszystkich typów.



517-7505



517-7608 SALV



517-7505 SALV

Nr Kat.	Opis	Wydajność	Moc	Ciśnienie robocze	Cena
517-7608 SALV	Wytłaczarka TUBELESS 2 z urządzeniem grzewczym + 5 dysz	6 kg / h	400 W	5 – 8 bar	3 850 zł
517-7505 SALV	Wytłaczarka STANDARD - linia SALVADORI	18 kg / h	750 W	5 - 8 bar	5 570 zł
517-7505	Wytłaczarka STANDARD - linia BOSCH	18 kg / h	550 W	5 – 8 bar	6 830 zł

Guma czyszcząca do wytłaczarek



517-7402



517-7420

Nr Kat.	Opis	Wymiary (mm)	Ilość w op.	Cena
517-7402	T2 Guma czyszcząca 1 kg	3 x 20 x 3000	5 rolek	121,00 zł
517-7420	T2 Guma czyszcząca 6 kg sznur	Ø 8	sznur	469,00 zł

Podane ceny są cenami netto, do których należy doliczyć podatek VAT. Podane ceny towarów mogą ulec zmianie. Do sprzedaży towarów przez TIP-TOPOL Sp. z o.o. mają zastosowanie Ogólne Warunki Sprzedaży dostępne w siedzibie sprzedawcy i na jego stronie internetowej www.tiptopol.pl. Informacje zawarte w katalogu nie stanowią oferty w rozumieniu Kodeksu Cywilnego, lecz zaproszenie do składania zamówień i zawarcia umowy. Kolory przedstawione na zdjęciu mogą różnić się od oryginalnych. Za ewentualne błędy w druku firma nie ponosi odpowiedzialności.

* Promocja trwa do 31.05.2017 r. lub do wyczerpania zapasów. Z umowy ratualnej mogą skorzystać firmy, które przejdą pozytywnie proces weryfikacji.

Frez Hartmetal
Ø 3 x 50 mm
 595-4900

NOWE NIŻSZE CENY

77 zł

Frez Hartmetal
Ø 4,5 x 90 mm
 595-5019

NOWE NIŻSZE CENY

256 zł

Frez Hartmetal
Ø 6 x 65 mm
 595-4924

NOWE NIŻSZE CENY

141 zł

Frez Hartmetal
Ø 6 x 65 mm
 595-4931

NOWE NIŻSZE CENY

151 zł

Frez Hartmetal
Ø 6 x 90 mm
 595-4962

NOWE NIŻSZE CENY

225 zł

Frez Hartmetal
Ø 8 x 100 mm
 595-4948

NOWE NIŻSZE CENY

256 zł

Frez Hartmetal
Ø 20 x 6 mm
 595-4955

NOWE NIŻSZE CENY

267 zł

Frez Hartmetal
Ø 10 x 110 mm
 595-5060

NOWE NIŻSZE CENY

337 zł

Frez Hartmetal
Ø 12 x 110 mm
 595-5040

NOWE NIŻSZE CENY

685 zł

Frez HSS
Ø 4,5 mm x 110 mm
 511-1767

PROMOCJA 61 zł* 72 zł

Frez HSS
Ø 6 mm x 110 mm
 511-1781

PROMOCJA 52 zł* 65 zł

Frez HSS
Ø 8 mm x 110 mm
 511-1798

PROMOCJA 75 zł* 86 zł

Kule szlifierskie



1.

Lp.	Nr kat.	Opis	Uchwyty narzędziowe		Cena
			wiertarka	szybkozłęczce	
1	595-8920	Kula Ø 19 mm, K18	6 mm	519-6672	132 zł
2	595-4371	Kula Ø 20 mm, K330	6 mm	519-6672	119 zł

2.

Ściernice czaszowe



1.

2.

3.

4.

Lp.	Nr kat.	Opis	Gwint	Ziarnistość	Uchwyty narzędziowe		Cena
					wiertarka	szybkozłęczce	
1	595-4735	Ściernica czaszowa 32x18 mm	3/8"	K170	595-4034	519-6610	150 zł
2	595-4632	Ściernica czaszowa 44x19 mm	3/8"	K170	595-4034	519-6610	141 zł
	595-6056	Ściernica czaszowa 50x25 mm	3/8"	K18	595-4034	519-6610	133 zł
3	595-8865	Ściernica czaszowa 50x25 mm	3/8"	K18	595-4034	519-6610	286 zł
	IT205-0110	Ściernica czaszowa 50x25 mm	3/8"	K23	595-4034	519-6610	112 zł
	595-8975	Ściernica konturowa 50 x 25 mm	3/8"	K36	595-4034	519-6610	227 zł
	595-4216	Ściernica czaszowa 65x15 mm	3/8"	K46	595-4034	519-6627	39 zł
2	595-4357	Ściernica czaszowa 65x25 mm	3/8"	K170	595-4034	519-6610	149 zł
	595-4209	Ściernica czaszowa 76x32 mm	14 mm	K36	595-4261	519-6634	357 zł
	SALV-C118	Ściernica konturowa 89 x 38 mm	3/8"	K170/60	595-4034	519-6610	478 zł
	SALV-C120	Ściernica konturowa 89 x 38 mm	3/8"	K230/36	595-4034	519-6610	562 zł
4	595-4247	Ściernica czaszowa 102 mm	14 mm	K18	595-4261	519-6634	640 zł

Pierścienie szlifierskie



1.

2.

3.

4.

Lp.	Nr kat.	Opis	Gwint	Ziarnistość	Uchwyty narzędziowe		Cena
					wiertarka	szybkozłęczce	
1	595-4340	Pierścień Ø 35 x 3,5 mm		K36 / K230	6 mm	519-6672	116 zł
2	595-8786	Pierścień Ø 50 x 3 mm		K18	6 mm	519-6672	187 zł
3	IT205-0140	Pierścień Ø 50 x 3,5 mm	gwint 3/8"	K18	595-4034	519-6610	72 zł
2	IT205-0141	Pierścień Ø 50 x 5 mm	gwint 3/8"	K18	595-4034	519-6610	69 zł
4	595-8858	Pierścień Ø 50 x 10 mm	gwint 3/8"	K18	595-4034	519-6610	141 zł
4	IT205-0143	Pierścień Ø 50 x 10 mm	gwint 3/8"	K18	595-4034	519-6610	69 zł
	595-4388	Pierścień Ø 50 x 13 mm	gwint 3/8"	K18	595-4034	519-6610	168 zł
	595-8834	Pierścień Ø 76 x 16 mm	otwór 14 mm	K18	595-4261	519-6634	352 zł
	595-8841	Pierścień Ø 102 x 19 mm	otwór 14 mm	K18	595-4261	519-6634	580 zł

K - ziarnistość

Podane ceny są cenami netto, do których należy doliczyć podatek VAT. Podane ceny towarów mogą ulec zmianie. Do sprzedaży towarów przez TIP-TOPOL Sp. z o.o. mają zastosowanie Ogólne Warunki Sprzedaży dostępne w siedzibie sprzedawcy i na jego stronie internetowej www.tiptopol.pl. Informacje zawarte w katalogu nie stanowią oferty w rozumieniu Kodeksu Cywilnego, lecz zaproszenie do składania zamówień i zawarcia umowy. Kolory przedstawione na zdjęciu mogą różnić się od oryginalnych. Za ewentualne błędy w druku firma nie ponosi odpowiedzialności.

* Promocja trwa do 31.05.2017 r. lub do wyczerpania zapasów. Z umowy ratualnej mogą skorzystać firmy, które przejdą pozytywnie proces weryfikacji.

Trzpień szlifierskie



1.



2.

Lp.	Nr kat.	Opis	Uchwyty narzędziowe		Cena
			wiertarka	szybkoślącze	
1.	595-8906	Trzpień \varnothing 5-8 x 105 mm, K18	6 mm	519-6672	59,90 zł
2.	595-8968	Trzpień \varnothing 8 x 170 mm, K18	8 mm	519-6689	137,00 zł

Kule szlifierskie



1.



2.



3.



4.



5.



6.

Lp.	Nr kat.	Opis	Uchwyty narzędziowe		Cena
			wiertarka	szybkoślącze	
1.	IT208-0290	Kamień \varnothing 30 x 6 mm, pierścień	6 mm	519-6672	7,50 zł
	595-4412	Kamień \varnothing 32 x 6 mm, pierścień	6 mm	519-6672	19,90 zł
2.	IT208-0291	Kamień \varnothing 35 x 8 mm, pierścień	6 mm	519-6672	8,70 zł
	595-0650	Kamień \varnothing 40 x 10 mm, pierścień	6 mm	519-6672	18,72 zł
3.	595-4797	Kamień \varnothing 50 x 10 mm, pierścień	6 mm	519-6672	27,90 zł
	595-4405	Kamień \varnothing 7 x 25 mm, stożek	6 mm	519-6672	17,50 zł
4.	595-4810	Kamień \varnothing 14 x 45 mm, stożek	6 mm	519-6672	13,90 zł
	595-0629	Kamień \varnothing 20 x 65 mm, stożek	6 mm	519-6672	32,66 zł
	595-0681	Kamień \varnothing 20 mm, kula	6 mm	519-6672	15,08 zł
5.	SALV-0373R	Kamień szlifierski 35 mm, różowy, K60	6 mm	519-6672	8,00 zł
	SALV-0373M	Kamień szlifierski 35 mm, brązowy, K46	6 mm	519-6672	7,60 zł
	SALV-0373B	Kamień szlifierski 35 mm, biały, K80	6 mm	519-6672	7,90 zł
	SALV-0377	Kamień szlifierski cylindryczny 50 x 12 mm, biały, K80	6 mm	519-6672	11,40 zł
6.	IT208-0286	Kamień szlifierski do metalu 75 x 7 mm, na otwór 16 mm	–	595-0674/519-6689	20,70 zł
	595-0083	Pumeks \varnothing 38 mm, kula	6 mm	519-6672	38,50 zł

Zestaw naprawczy

Narzędzia stanowią komplet umożliwiający obróbkę uszkodzeń w oponach osobowych i dostawczych we **wszystkich strefach**. Uszkodzenia tego typu wymagają **wulkanizacji na gorąco** w termopresach.



Nr kat.	Opis	Uchwyty narzędziowe		Cena
		wiertarka	szybkoślącze	
595-4711	Zestaw naprawczy	3 mm	519-6782	282,00 zł

Szczotki

Szczotki stalowe przeznaczone są **do szorstkowania gumy** z prędkością obrotową **max. 2 800 obr./min.** Idealne rozwiązanie w przypadku widocznych linek kordu stalowego w oponach ciężarowych całostalowych i kordów tekstylnych w oponach rolniczych **diagonalnych dętkowych**.



595-4522



595-4522CZ



595-4168



595-4175



595-0722



595-4560

Nr kat.	Opis	Uchwyty narzędziowe		Cena
		wiertarka	szybkołączce	
595-4522	Szczotka stalowa w PCV Ø 50 x 7 mm, otwór 3/8" - zielona	595-4034	519-6627	64,00 zł
595-4522CZ	Szczotka stalowa w PCV Ø 50 x 7 mm, otwór 3/8" - czerwona	595-4034	519-6627	87,00 zł
595-4168	Szczotka stalowa w PCV Ø 76 x 8 mm, otwór 14 mm	595-4261	519-6634	97,00 zł
595-4175	Szczotka stalowa w PCV Ø 76 x 20 mm, otwór 14 mm	595-0533	519-6665	248,00 zł
595-0722	Szczotka mosiężna Ø 55 x 8 mm	6 mm	519-6672	31,30 zł
595-0076	Szczotka stalowa Ø 60 x 20 mm	6 mm	519-6672	30,00 zł
595-4560	Szczotka stalowa Ø 8 x 25 mm	6 mm	519-6672	26,00 zł

Wałki szlifierskie

Wałki przeznaczone są do usuwania wypływów przy kosmetycznej obróbce miejsc wulkanizowanych w termopresach. Prędkość obrotowa **max. 2 800 obr./min.**



Nr kat.	Opis	Uchwyty narzędziowe		Cena
		wiertarka	szybkołączce	
595-5507	Wałek szlifierski ES 45, Ø 45 x 30 mm	6 mm	519-6672	59,50 zł
595-5514	Papier do wałka ES 45 K60	-	-	4,50 zł
595-5521	Papier do wałka ES 45 K40	-	-	4,50 zł
595-5552	Wałek szlifierski ES 75, Ø 75 x 30 mm	8 mm	519-6689	102,00 zł
595-5569	Papier do wałka ES 75 K60	-	-	7,40 zł
594-0830	Ściernica listkowa Ø 60 x 30, K80 mm	6 mm	519-6672	35,70 zł

Noże czaszowe

Noże czaszowe przeznaczone są do usuwania gumy z miejsc uszkodzonych w oponach wszystkich typów. Prędkość obrotowa **max. 4 500 obr./min.**

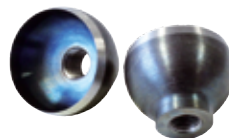

Nr kat.	Opis	Uchwyty narzędziowe		Cena
		wiertarka	szybkołączce	
595-4292	Nóż czaszowy Ø 50 mm	595-4034	519-6610	231,00 zł
595-4326	Nóż czaszowy Ø 30 mm	595-4034	519-6610	159,00 zł

Przyrząd do ostrzenia noży czaszowych



595-4481



595-4498

Nr kat.	Opis	Cena
595-4481	Przyrząd do ostrzenia noży czaszowych	530,00 zł
595-4498	Kamienie do ostrzenia noży czaszowych	354,00 zł

Podane ceny są cenami netto, do których należy doliczyć podatek VAT. Podane ceny towarów mogą ulec zmianie. Do sprzedaży towarów przez TIP-TOPOŁ Sp. z o.o. mają zastosowanie Ogólne Warunki Sprzedaży dostępne w siedzibie sprzedawcy i na jego stronie internetowej www.tiptopol.pl. Informacje zawarte w katalogu nie stanowią oferty w rozumieniu Kodeksu Cywilnego, lecz zaproszenie do składania zamówień i zawarcia umowy. Kolory przedstawione na zdjęciu mogą różnić się od oryginalnych. Za ewentualne błędy w druku firma nie ponosi odpowiedzialności.

* Promocja trwa do 31.05.2017 r. lub do wyczerpania zapasów. Z umowy ratualnej mogą skorzystać firmy, które przejdą pozytywnie proces weryfikacji.

Wykrojniki



Wykrojniki przeznaczone są **do szybkiego „otwarcia” uszkodzenia** – szczególnie w oponach OTR/EM. Max. prędkość obrotowa **2 000 obr./min.**



511-1729



511-1705



511-1736

Uchwyt narzędziowy na wiertarkę

Nr kat.	Opis	Uchwyt narzędziowy na wiertarkę	Cena
511-1705	Wykrojnik Ø 22 mm	511-1736	127,00 zł
511-1712	Wykrojnik Ø 32 mm	511-1743	138,00 zł
511-1729	Wykrojnik Ø 41 mm	511-1743	148,00 zł
511-1736	Uchwyt do wykrojnika Ø 22 mm		74,20 zł
511-1743	Uchwyt do wykrojnika Ø 32 mm, Ø 41 mm		116,60 zł

Uchwyty narzędziowe - sześciokątne

Uchwyty umożliwiają mocowanie narzędzia w odpowiednim dla zakresów obrotów urządzeniu. Przeznaczone **do narzędzi z uchwytem sześciokątnym**, np. szlifierka CP 873.



Lp.	Nr kat.	Opis	Zastosowanie	Cena
1.	519-6782	Uchwyt NV 11, otwór 3 mm	Wszystkie narzędzia z trzpieniem 3 mm	76,00 zł
	519-6672	Uchwyt NV 11, otwór 6 mm	Wszystkie narzędzia z trzpieniem 6 mm	86,00 zł
	519-6689	Uchwyt NV 11, otwór 8 mm	Wszystkie narzędzia z trzpieniem 8 mm	88,00 zł
2.	519-6593	Uchwyt NV 11, otwór 10 mm	Wszystkie narzędzia z trzpieniem 10 mm	80,00 zł
	519-6610	Uchwyt NV 11, gwint 3/8" – 24	Narzędzia z gwintem lub otworem 3/8"	50,00 zł
	519-6627	Uchwyt NV 11, gwint 3/8" - 24 długość gwintu 21 mm	Szczotka 595-4522, ściernica 595-4216	50,00 zł
	519-6634	Uchwyt NV 11, gwint M14 długość gwintu 11 mm	Narzędzia z otworem 14 mm i grubością mocowania max. 4 mm	50,00 zł
3.	519-6665	Uchwyt NV 11, gwint M14	Szczotka 595-4175	92,00 zł

Uchwyty narzędziowe - cylindryczne

Uchwyty umożliwiają mocowanie narzędzia w odpowiednim dla zakresów obrotów urządzeniu. Przeznaczone **do narzędzi z uchwytem na wiertarkę**, np. CP 887 lub CP 871.



Lp.	Nr kat.	Opis	Zastosowanie	Cena
1.	595-0533	Uchwyt 8 mm	Szczotka 595-4175	86,00 zł
2.	595-4034	Uchwyt 8 mm	Narzędzia z gwintem lub otworem 3/8"	29,00 zł
3.	595-4261	Uchwyt 8 mm	Narzędzia z otworem 14 mm i grubością mocowania max. 4 mm	75,00 zł
4.	595-0674	Uchwyt 16 mm	Tarcze szlifierskie cylindryczne z otworem 16 mm	260,00 zł

Noże i osetki



Lp.	Nr kat.	Opis	Cena	Lp.	Nr kat.	Opis	Cena
1.	519-7073	Nóż jaskółczy ogon	76,50 zł	595-2074	Nóż 5"	78,00 zł	
2.	519-7059	Nóż do obcinania wypływów, szer. 500 mm	221,00 zł	595-2153	Osetka z uchwytem drewnianym	79,00 zł	
	519-7066	Nożyki zapasowe do noża art. nr 519-7059	48,50 zł	595-2160	Stalka do ostrzenia noży	85,00 zł	
	519-7120	Nóż do usuwania DOT	256,00 zł	4.	595-2225	Osetka	41,00 zł
	595-2036	Nóż do wycinania lejków, dł. 13. mm	115,00 zł	595-4539	Nóż 4"	55,00 zł	
3.	595-2067	Nóż 6", dł. 145 mm	102,00 zł				

Rolki dociskowe

Rolki dociskowe umożliwiają **wykonywanie docisku mechanicznego** odpowiedniego dla rodzaju aplikowanego materiału – wkładu, mieszanki, łatki podczas napraw opon.



Lp.	Nr kat.	Opis	Szerokość (mm)	Średnica (mm)	Cena	Igły wymienne	Opis
1	595-1044	Rolka z łożyskiem	4	35	69,00 zł	–	–
2	595-1123	Rolka z łożyskiem	12	35	76,00 zł	–	–
3	596-1027	Rolka	4	35	24,70 zł	–	–
	595-1160	Rolka z łożyskiem radełkowa	46	40	191,00 zł	–	–
	IT209-0312	Rolka igłowa	27	52	358,00 zł	595-0849	Igła 1,5 x 12, (kpl. - 3000 szt.)
4	IT209-0313	Rolka igłowa	46	52	407,00 zł	595-0849	Igła 1,5 x 12, (kpl. - 3000 szt.)
	IT209-0314	Rolka igłowa	76	52	724,00 zł	–	–

Narzędzia pomocnicze przy obsłudze opon

Skrobak umożliwia czyszczenie wstępne wewnątrz i z zewnątrz opony. Powierzchnię czyszczoną należy spryskać Liquid Bufferem.

Szczotka mosiężna służy do czyszczenia powierzchni szorstkowanych mechanicznie z najdrobniejszych elementów ściery gumowego.

Szpikulce stanowią narzędzia pomocne podczas kontroli uszkodzenia przed i po obróbce.

Zmiotka z włókna kokosowego i odkurzacz umożliwiają bezpieczne dla powierzchni szorstkowanych usuwanie ściery gumowego z opony.

Za pomocą **odkurzacza** bez worka tekstylnego **możliwe jest również usuwanie wody z opon**.



Lp.	Nr kat.	Opis	Cena
1	570-9270	Szpikulce z uchwytem drewnianym	32,80 zł
	570-9280	Szpikulce z uchwytem z tworzywa	28,50 zł
	595-0801	Ucinaczki do kordu stalowego	220,00 zł
	595-2287	Nożyce 8", długość 220 mm	111,30 zł
2	595-1178	Skrobak do powierzchni płaskich i łukowych	19,70 zł
3	595-4553	Szczotka mosiężna	33,30 zł
4	594-0000	Zmiotka z włosiem z włókna kokosowego	7,70 zł
5	519-0057	Odkurzacz podciśnieniowy	93,00 zł

Uszczelniacz TT SEAL



Profilaktyczny środek uszczelniający **do opon dętkowych i bezdętkowych**. Zawiera środki antykorozyjne dla ochrony felg i części metalowych, **nie zawiera substancji chlorowcopochodnych i związków aromatycznych**.



250 ml	593-1291	26 zł
1000 ml	593-2670	55 zł

TT SEAL XXL - preparat uszczelniający



Środek uszczelniający **do wszystkich opon**. Zmniejsza ryzyko powolnej utraty powietrza, np. w wyniku niewielkich uszkodzeń.



20 l	593-1252	1 540 zł
60 l	593-1260	3 870 zł

Akcesoria do uszczelniacza TT SEAL XXL

Pompa pasuje do beczki 20/60l. Rura ssąca ma regulowaną długość.



593-1277	Pompa	1 010 zł
593-1284	Adapter	144 zł

Sznury SEALFIX



Materiały **do naprawy doraźnej** opon diagonalnych bezdętkowych **bez konieczności zdejmowania opony z obręczy**.

NOWE NIŻSZE CENY



510-1801	102 mm / 4", op. 50 szt.	39 zł
510-1863	204 mm / 8" op. 25 szt.	39 zł

Korpusy SEALASTIC



Korpusy naprawcze SEALASTIC pozwalają na szybką, doraźną naprawę diagonalnych opon bezdętkowych **bez konieczności zdejmowania opony z obręczy**. Ilość w op. 20 szt.



510-2147	Ciężarowe	120 zł
510-2161	OTR	136 zł

Sondy do sznurów SEALFIX

NOWE NIŻSZE CENY



1. 510-1818	59 zł
2. 510-2415	39 zł
3. 510-1526	54 zł

Sondy do sznurów SEALASTIC



1. 510-2226	dł. 96 mm	29 zł
2. 510-2233	dł. 230 mm	45 zł

Frezy do korpusów SEALASTIC



1. 595-8937	4,5 mm	37 zł
2. 595-8944	6,5 mm - EM	82 zł

Wosk do montażu H, 5 kg

593-0553



Przeznaczony jest głównie do montażu opon samochodów osobowych i motocykli.



PROMOCJA 60 zł* 78 zł

Krem do montażu TRUCK



Wyłącznie do montażu i demontażu opon samochodów ciężarowych.



5 kg 593-0515 122 zł* 159 zł
10 kg 593-0522 216 zł* 281 zł

Krem montażowy W - EM, 5 kg



593-0539

Ze względu na **wysoką lepkość i łatwe smarowanie** przeznaczony do opon wielkogabarytowych.



PROMOCJA 133 zł* 174 zł

Pasta do montażu opon szerokich REMAXX SPORT 3,5 kg

593-0577



Do montażu dużych i szerokich opon. Zapewnia większy poślizg, a także szybciej wysycha, uniemożliwiając obrócenie opony na obręczy.



PROMOCJA 108 zł* 140 zł

Pasta do montażu uniwersalna



Zatwierdzona przez PORSCHE i MERCEDES-BENZ.



PROMOCJA

1 kg 593-0591 28 zł* 37 zł
5 kg 593-0632 54 zł* 71 zł
10 kg 593-0625 118 zł* 144 zł

Pasta do montażu TIPTOPOL, 5 kg

514-1620



Pasta uniwersalna do montażu wszystkich rodzajów opon.



PROMOCJA 32 zł* 42 zł

Płyn REMAXX LUBE LIQUID, 5 l

593-5510



Przeznaczony jest głównie **do opon rolniczych**. Rozcieńczyć z wodą w stosunku 1:5.



PROMOCJA 243 zł* 316 zł

Płyn do montażu ANTIGLISS LUBE, 500 g

593-0072



Przeznaczony **do montażu napędowych opon rolniczych**. Jest żywicą wysychającą w ciągu 30 minut, która **zapobiega przemieszczeniu się opony na obręczy**, a tym samym utratą ciśnienia.



PROMOCJA 53 zł* 69 zł

**Płyn do demontażu
REMAXX, 5 l**

593-5541



Płyn do demontażu opon zapieczonych na obręczach. Nie stosować jako środka do montażu opon ze względu na ryzyko spadnięcia opony z obręczy podczas jazdy.



PROMOCJA 95 zł* ~~123 zł~~

**Płyn montażowy
REMAXX FLUID,
400 ml**

593-5640



Przeznaczony głównie do montażu opon niskoprofilowych oraz kół w systemach Run-Flat.



PROMOCJA 28 zł* ~~37 zł~~

**Uszczelniacz
BEAD SEALER**

Do uszczelniania stopki w oponach bezdętkowych.



1 l 593-0807 44 zł* 57 zł
5 l 593-0814 140 zł* 187 zł

**ACRYLMED
- zielona maść
montażowa, 4 kg**

DEZ4



Maść montażowa ogólnego zastosowania.

**NOWE
NIŻSZE CENY**



38,50 zł

**ACRYLMED
- czerwona maść
montażowa, 4 kg**

DECZ4



Maść montażowa zawierająca dodatek uszczelniacza.

**NOWE
NIŻSZE CENY**



39,50 zł

**ACRYLMED
- niebieska maść
montażowa, 4 kg**

DEN4



Zalecana do stosowania przy ujemnych temperaturach.

**NOWE
NIŻSZE CENY**



39,90 zł

Pędzle do pasty montażowej

dł. włosa 57 mm.



dł. włosa 64 mm.



dł. włosa 76 mm.



**NOWE
NIŻSZE CENY**

1. 593-0580 9,90 zł
2. 593-0584 11,90 zł
3. 593-0618 20,90 zł

**Masa
TYRE COMPOUND, 10 kg**

593-5613

Ułatwia pompowanie wszelkiego rodzaju kół poprzez uszczelnienie obszaru między stopką opony, a krawędzią obręczy.



465 zł

Podane ceny są cenami netto, do których należy doliczyć podatek VAT. Podane ceny towarów mogą ulec zmianie. Do sprzedaży towarów przez TIP-TOPOŁ Sp. z o.o. mają zastosowanie Ogólne Warunki Sprzedaży dostępne w siedzibie sprzedawcy i na jego stronie internetowej www.tiptopol.pl. Informacje zawarte w katalogu nie stanowią oferty w rozumieniu Kodeksu Cywilnego, lecz zaproszenie do składania zamówień i zawarcia umowy. Kolory przedstawione na zdjęciu mogą różnić się od oryginalnych. Za ewentualne błędy w druku firma nie ponosi odpowiedzialności.

* Promocja trwa do 31.05.2017 r. lub do wyczerpania zapasów. Z umowy ratualnej mogą skorzystać firmy, które przejdą pozytywnie proces weryfikacji.

ECO BLACK - Farba do opon

Farba do konserwacji i regeneracji opon samochodowych. Koncentrat 1:1.



5 l	593-5054A	148,00 zł
1 l	593-5053A	29,60 zł

Talk, 400 g

Należy **obowiązkowo** talkować naprawione dętki i opony dętkowe.



400 g	1. 593-0651	5,90 zł
500 g	2. 593-0649	19,90 zł

Worek ochronny do opon

583-0082

- wymiary: 700 x 950 mm,
- grubość: 40 mikronów,
- opakowanie: 20 szt.



PROMOCJA 69,00 zł* ~~89,00 zł~~

Kreda okrągła TIPTOPOL

**NOWE
NIŻSZE CENY**

Wodoodporna, nietoksyczna i niepyląca kreda, skuteczna podczas używania zarówno na suchej, jak i mokrej nawierzchni.



595-8471 – biała	2,70 zł
595-8472 – żółta	2,70 zł
595-8477 – czerwona	2,70 zł

Kreda gruba SISA biała/ żółta

**NOWE
NIŻSZE CENY**



SISA biała	595-0131	4,60 zł
SISA żółta	595-0203	4,60 zł
Uchwyt do kredy	595-0227	39,00 zł

Marker do opon biały/ żółty

**NOWE
NIŻSZE CENY**



Marker biały	595-8401	3,90 zł
Marker żółty	595-8418	3,90 zł
Uchwyt do markera	595-8425	69,00 zł

Pasta do mycia rąk SUPER, 11 l

593-0443



202 zł

Pasta do mycia rąk STRONG

**NOWE
NIŻSZE CENY**



0,5 l	593-2010	7 zł
5 l	593-2020	57 zł
10 l	593-2030	88 zł

Pasta do mycia rąk STRONG półpłynna, 4 l

593-2021

Bardzo skuteczna pasta, **usuwająca szczególnie uporczywe zabrudzenia**. Nie wysusza skóry.



593-2021	Pasta 4 l	49 zł
593-2022	Dozownik	80 zł
593-2023	Uchwyt	38 zł

Zawory do kół motocyklowych



562-2500



562-2531



562-2532

Nr kat.	Opis	Średnica osadzenia (mm)	Symbol wg TR	Cena
562-2500	Zawór motorowerowy TR 438	8,3	438	2,78 zł
562-2531	Zawór motocyklowy TR 70	11,3	70	6,47 zł
562-2532	Zawór motocyklowy PVR 30	11,5		6,82 zł

Zawory do bezdętkowych kół samochodów osobowych i dostawczych



562-2641



562-2627



562-2555



562-2524



562-2634



562-2651



562-2650

Nr kat.	Opis	Średnica osadzenia (mm)	Długość (mm)	Max. ciśnienie (bar)	Symbol wg ETRTO	Cena	Cena promocyjna
562-2641	Zawór TR 412	11,3	33	4,5	V2.03.6	0,87 zł	0,69 zł*
562-2627	Zawór TR 413	11,3	43	4,5	V2.03.1	0,86 zł	0,59 zł*
562-2555	Zawór TR 414	11,3	49	4,5	V2.03.2	0,88 zł	0,50 zł*
562-2524	Zawór TR 414 L	11,3	57	4,5	V2.03.8	1,11 zł	0,95 zł*
562-2634	Zawór TR 415	15,7	43	4,5	V2.03.3	1,40 zł	1,19 zł*
562-2628	Zawór TR 413 EHA	11,3	61,5	4,5	-	0,97 zł	0,67 zł*
562-2556	Zawór TR 414 EHA	11,3	62	4,5	-	1,12 zł	0,78 zł*
562-2650	Zawór HP 600 HP	11,5	43,8	5,5	V3.23.1	2,98 zł	2,15 zł*
562-2651	Zawór HP 602 HP	11,5	62,4	5,5	V3.23.2	3,38 zł	2,45 zł*

Zawory do kół bezdętkowych z chromowanym korpusem



Maksymalne ciśnienie 4,5 bar.

Nr kat.	Opis	Średnica osadzenia (mm)	Długość (mm)	Cena	Cena promocyjna
562-2801	Zawór TR 412 CHROM	11,3	34	1,76 zł	1,22 zł*
562-2809	Zawór TR 413 CHROM	11,3	43	1,94 zł	1,35 zł*
562-2816	Zawór TR 414 CHROM	11,3	49	2,07 zł	1,44 zł*



562-2801 562-2809 562-2816

Podstawy zaworowe - stosowane z zaworami typu SW



Przeznaczone do **napraw na zimno**.

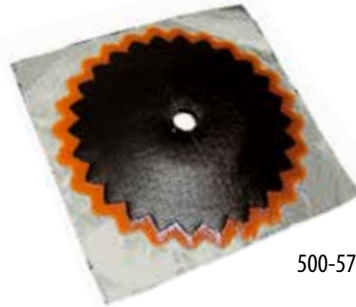

500-5749 – 500-5763

Nr kat.	Opis	Podstawa Ø (mm)			Cena
500-5749	Podstawa zaworowa V4	75	●	●	13,18 zł
500-5756	Podstawa zaworowa V5	94		●	16,09 zł
500-5763	Podstawa zaworowa V6	116		●	18,66 zł

Zawory z podstawą gumową



Przeznaczone do **napraw na zimno**. Przed wykonaniem naprawy należy powierzchnię dętki **szorstkować mechanicznie**.



501-0136 – 501-0150



501-0253 – 501-0277

Nr kat.	Opis	Korpus Ø (mm)	Długość (mm)	Podstawa Ø (mm)			Cena
501-0136	Zawór gumowany TR 13	12,0	38	60	●		18,70 zł
501-0143	Zawór gumowany TR 14	13,5	38	60	●		18,70 zł
501-0150	Zawór gumowany TR 15	16,5	38	60	●		18,70 zł
501-0253	Zawór gumowany TR 218	–	–	80		●	53,33 zł
501-0277	Zawór gumowany TR 218a	–	–	80		●	36,36 zł

Podstawy zaworowe - stosowane z korpusami typu GW



Przeznaczone do **napraw na zimno**. Przed wykonaniem naprawy należy powierzchnię dętki **szorstkować mechanicznie**.



501-0507 – 501-0521

Nr kat.	Opis	Podstawa Ø (mm)	Gwint zew. (mm)		Cena
501-0507	Podstawa zaworowa VG8 (Michelin)	80	8	●	25,42 zł
501-0521	Podstawa zaworowa VG8 (Michelin)	120	8	●	39,95 zł

Zawory do dętek motorowerowych i motocyklowych



562-3207



562-1006

Nr kat.	Opis	Symbol wg ETRTO	Podstawa Ø (mm)	Wartość momentu montażu	Cena
562-3207	Zawór GP 4 do napraw na gorąco	V1.09.1	45	–	1,57 zł
562-1006	Zawór SP 4 skręcany	V1.05.1	18	7 - 10 Nm	3,62 zł

Zawory do dętek samochodów osobowych i dostawczych



562-3212 / 562-3219



562-1202

Nr kat.	Opis	Symbol wg ETRTO	Średnica zaworu Ø (mm)	Wartość momentu montażu	Symbol wg TR	Cena
562-3212	Zawór GP 5 do napraw na gorąco	V2.01.1	11,3	–	TR 13	1,25 zł
562-3219	Zawór GP 5 do napraw na gorąco	V2.01.2	15,7	–	TR 15	1,42 zł
562-1202	Zawór SP 5 skręcany		23,0	7 - 10 Nm	TR 17A	6,81 zł

Zawory do dętek ciągnikowych powietrzno-wodnych



562-3224



562-3008



562-3011

Nr kat.	Opis	Symbol wg ETRTO	Podstawa Ø (mm)	Wartość momentu montażu	Symbol wg TR	Cena
562-3224	Zawór GP 6 do napraw na gorąco	V4.01.1	63,5	–	TR 218a	6,38 zł
562-3008	Zawór SP 6 - skręcany		31,5	7 - 10 Nm	–	7,02 zł
562-3011	Zawór SP 7 - skręcany		31,5	7 - 10 Nm	–	7,62 zł

Wkładki zaworu do dętek ciągnikowych powietrzno-wodnych



Nr kat.	Opis	Symbol wg ETRTO	Symbol wg TR	Cena
562-3042	Wkładka nakręcana zaworu GP 6, SP 7, TR 218		CH1	2,40 zł
562-3066	Wkładka wkręcana zaworu GP 6, SP 7, TR 218	V4.02.1	CH3	2,86 zł



562-3042



562-3066



Zawory rozłączne do dętek samochodów dostawczych i ciężarowych

Podczas każdorazowej czynności demontażu opony należy wymienić uszczelkę.

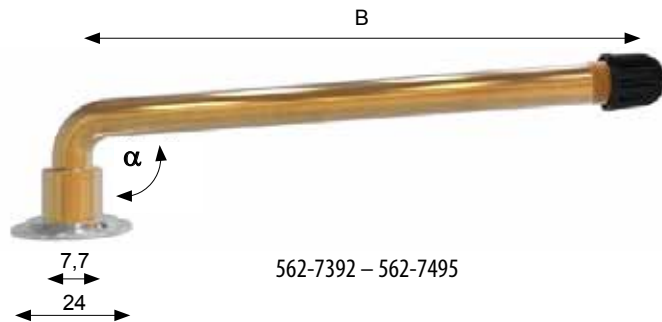

562-2768

562-7392 – 562-7495

Nr kat.	Opis	Długość (B) mm	Kąt ugięcia (α)	Symbol wg TR	Symbol wg ETRT0	Cena
562-7392	Zawór GW4A	50	90°	–	V3.02.5	4,73 zł
562-7402	Zawór GW4A	75	94°	–	V3.02.27	5,45 zł
562-7433	Zawór GW4A	95	94°	177eq	V3.02.8	5,38 zł
562-7464	Zawór GW4A	115	94°	175eq	V3.02.10	5,75 zł
562-7471	Zawór GW4A	127	94°	78eq	V3.02.11	5,95 zł
562-7495	Zawór GW4A	140	94°	179eq	V3.02.14	6,11 zł
562-2768	Uszczelka do zaworu rozłącznego Ø 24 mm				V9.05.1	0,30 zł

Łącznik do zaworów rozłącznych z gwintem 8 mm

Przeznaczony do wulkanizowania na gorąco.



563 - 1948

Nr kat.	Opis	Symbol wg ETRT0	Cena
563-1948	Łącznik zagumowany Ø 80 mm	V3.08.3	3,52 zł

Zawory skręcane do dętek samochodów dostawczych i ciężarowych

Stosowane z podstawami zaworowymi wulkanizowanymi na zimno.



562-1305 – 562-1408



562-1415 – 562-1422



562-1429

Nr kat.	Opis	Długość	Kąt ugięcia α	Symbol wg TR	Cena
562-1300	Zawór SW 1	60	50°	–	7,69 zł
562-1305	Zawór SW 1	43	90°	–	5,81 zł
562-1343	Zawór SW 1	95	90°	TR 76	7,74 zł
562-1374	Zawór SW 1	115	90°	–	5,83 zł
562-1408	Zawór SW 1	138	90°	–	6,78 zł
562-1415	Zawór SW 2	35/40 mm	30°	–	10,41 zł
562-1422	Zawór SW 2	73/40 mm	30°	–	10,84 zł
562-1429	Zawór SW 3	65/42 mm	30°	–	9,08 zł



562-1300

Podane ceny są cenami netto, do których należy doliczyć podatek VAT. Podane ceny towarów mogą ulec zmianie. Do sprzedaży towarów przez TIP-TOPOL Sp. z o.o. mają zastosowanie Ogólne Warunki Sprzedaży dostępne w siedzibie sprzedawcy i na jego stronie internetowej www.tiptopol.pl. Informacje zawarte w katalogu nie stanowią oferty w rozumieniu Kodeksu Cywilnego, lecz zaproszenie do składania zamówień i zawarcia umowy. Kolory przedstawione na zdjęciu mogą różnić się od oryginalnych. Za ewentualne błędy w druku firma nie ponosi odpowiedzialności.

* Promocja trwa do 31.05.2017 r. lub do wyczerpania zapasów. Z umowy ratualnej mogą skorzystać firmy, które przejdą pozytywnie proces weryfikacji.

Zawory skręcane do bezdętkowych kół motocyklowych



Do dokręcania zaworów należy używać przeznaczonych do tego kluczy i wkrętek dynamometrycznych.

Nr kat.	Opis	Średnica osadzenia (mm)	Wartość momentu montażu	Cena
562-2603	Zawór metalowy 33 MS	8,3	3-5 Nm	8,35 zł
562-2830	Zawór aluminiowy	8,3	3-5 Nm	22,44 zł



Zawory skręcane do bezdętkowych kół samochodów osobowych



Do dokręcania zaworów należy używać przeznaczonych do tego kluczy i wkrętek dynamometrycznych



Nr kat.	Opis	Średnica osadzenia (mm)	Symbol wg TR	Wartość momentu montażu	Cena
562-2610	Zawór 40 MS	15,7	416	3 ÷ 5 Nm	5,69 zł
562-2658	Zawór 42 MS (525 MSD)	11,3	–	4 ÷ 6 Nm	4,29 zł
562-2672	Zawór 42 MS (525 MSK)	11,3	–	4 ÷ 6 Nm	6,78 zł
562-2713	Zawór 38,5 MS	8,3	–	5 ÷ 7 Nm	3,56 zł
562-2782	Zawór 42 MS (525 AL)	11,3	–	4 ÷ 6 Nm	5,90 zł
562-2790	Zawór 43 MS czarny	11,3	–	4 ÷ 6 Nm	9,16 zł
562-2926	Zawór aluminiowy	8,3	–	4 ÷ 6 Nm	30,47 zł

Zawory metalowe rozłączne do kół samochodów osobowych



Specjalna konstrukcja zaworu **chroni go przed utratą ciśnienia, zanieczyszczeniem i oderwaniem.**



562-2699 - 562-2709

Nr kat.	Opis	Średnica osadzenia (mm)	Cena
562-2699	Komplet zaworów rozłącznych V007	11,3	28,16 zł
562-2709	Komplet zaworów rozłącznych V007	8,3	24,09 zł

Zawory do kół bezdętkowych samochodów ciężarowych i autobusów



Przeznaczone do obręczy z gniazdem zaworu \varnothing 9,7 mm. Do dokręcania zaworów należy używać przeznaczonych do tego kluczy i wkrętek dynamometrycznych.



562-6805



562-6898



562-6812 – 562-6867



562-6836 / 562-6843

Nr kat.	Opis	Średnica osadzenia (mm)	Wartość momentu montażu	Symbol wg ETRTO	Cena
562-6805	Zawór 41 MS	9,7	12 ÷ 15 Nm	V3.20.1	4,36 zł
562-6898	Zawór 58 MS - 45°	9,7	12 ÷ 15 Nm	V3.22.1	5,03 zł
562-6812	Zawór 70 MS - 27°	9,7	12 ÷ 15 Nm	V3.20.5	6,53 zł
562-6820	Zawór 80 MS - 27°	9,7	12 ÷ 15 Nm	V3.20.7	10,28 zł
562-6829	Zawór 90 MS - 27°	9,7	12 ÷ 15 Nm	V3.20.4	4,98 zł
562-6836	Zawór 102 MS - 12°	9,7	12 ÷ 15 Nm	V3.20.9	5,88 zł
562-6850	Zawór 100 MS - 27°	9,7	12 ÷ 15 Nm	V3.20.12	7,50 zł
562-6843	Zawór 119 MS - 12°	9,7	12 ÷ 15 Nm	V3.20.8	5,35 zł
562-6867	Zawór 119 MS - 27°	9,7	12 ÷ 15 Nm	V3.20.6	5,61 zł

Przeznaczone do **obręczy aluminiowych** z **gniazdem zaworu \varnothing 9,7 mm**. Do dokręcania zaworów należy używać przeznaczonych do tego kluczy i wkrętek dynamometrycznych.



562-6568



562-6680



562-6690

Nr kat.	Opis	Średnica osadzenia (mm)	Symbol wg TR	Wartość momentu montażu	Cena
562-6568	Zawór 59 MS - 45°	9,7	543	9 ÷ 14 Nm	6,60 zł
562-6680	Zawór 70 MS - 7° - ALCOA	9,7	–	9 ÷ 14 Nm	14,63 zł
562-6690	Zawór 70 MS - 27° - ALCOA	9,7	–	9 ÷ 14 Nm	26,07 zł

Przeznaczone do **obręczy aluminiowych** z **gniazdem zaworu \varnothing 11,5 mm**. Do dokręcania zaworów należy używać przeznaczonych do tego kluczy i wkrętek dynamometrycznych.

Nr kat.	Opis	Średnica osadzenia (mm)	Wartość momentu montażu	Symbol wg ETRTO	Cena
562-6599	Zawór 36 MS, niklowany	11,5	9 ÷ 14 Nm	V2.04.1	42,59 zł



562-6599

Podane ceny są cenami netto, do których należy doliczyć podatek VAT. Podane ceny towarów mogą ulec zmianie. Do sprzedaży towarów przez TIP-TOPOL Sp. z o.o. mają zastosowanie Ogólne Warunki Sprzedaży dostępne w siedzibie sprzedawcy i na jego stronie internetowej www.tiptopol.pl. Informacje zawarte w katalogu nie stanowią oferty w rozumieniu Kodeksu Cywilnego, lecz zaproszenie do składania zamówień i zawarcia umowy. Kolory przedstawione na zdjęciu mogą różnić się od oryginalnych. Za ewentualne błędy w druku firma nie ponosi odpowiedzialności.

* Promocja trwa do 31.05.2017 r. lub do wyczerpania zapasów. Z umowy ratualnej mogą skorzystać firmy, które przejdą pozytywnie proces weryfikacji.

Zawory do kół bezdętkowych samochodów ciężarowych i autobusów



Przeznaczone do obręczy z **gniazdem zaworu** $\varnothing 16$ mm. Do dokręcania zaworów należy używać przeznaczonych do tego kluczy i wkrętek dynamometrycznych.

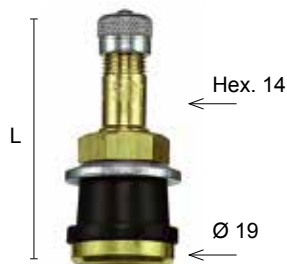

562-9716 – 562-9723



563-5016 – 563-5054

Nr kat.	Opis	Długość mm (L)	Symbol wg ETRTO	Symbol wg TR	Wartość momentu montażu	Cena
562-9716	Zawór 32 MS	29	V3.21.1	575	3 - 5 Nm	4,90 zł
562-9723	Zawór 42 MS	38	V3.21.2	501	3 - 5 Nm	4,73 zł
563-5016	Zawór 54 MS	51	V3.21.3	500	3 - 5 Nm	4,95 zł
563-5023	Zawór 84 MS	80	V3.21.4	570	3 - 5 Nm	9,24 zł
563-5030	Zawór 89 MS	86	V3.21.5	571	3 - 5 Nm	8,48 zł
563-5047	Zawór 99 MS	95	V3.21.6	572	3 - 5 Nm	8,25 zł
563-5054	Zawór 114 MS	111	V3.21.7	573	3 - 5 Nm	9,90 zł

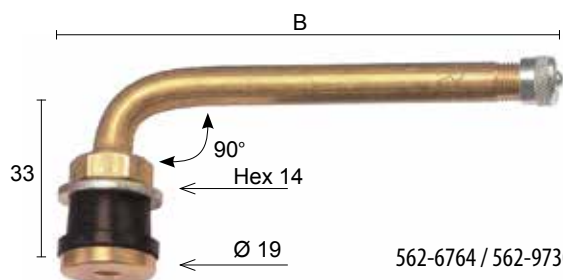

562-6764 / 562-9730

Nr kat.	Opis	Długość mm (B)	Symbol wg ETRTO	Symbol wg TR	Wartość momentu montażu	Cena
563-9730	Zawór 89 MS - 90°	58	V3.21.10	571 C	3 - 5 Nm	6,72 zł
562-6764	Zawór 114 MS - 90°	83	V3.21.12	573 C	3 - 5 Nm	9,44 zł

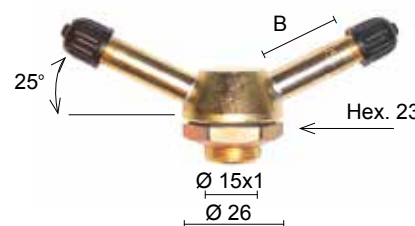

562-6647

Nr kat.	Opis	Długość mm (B)	Wartość momentu montażu	Cena
562-6647	Zawór dwustronny typu Y	30	25 ÷ 31 Nm	26,18 zł

Zawory do kół bezdętkowych samochodów ciężarowych i autobusów



Przeznaczone do kół bezdętkowych z **gniazdem zaworu** $\varnothing 16 \text{ mm}$. Do dokręcania zaworów należy używać przeznaczonych do tego kluczy i wkrętek dynamometrycznych.



562-6616

Nr kat.	Opis	Symbol wg ETRTO	Wartość momentu montażu	Cena
562-6616	Zawór 35 MSF	V0.09.3	25 ÷ 31 Nm	24,09 zł



562-6609 / 562-6795

Nr kat.	Opis	Długość mm (B)	Symbol wg ETRTO	Wartość momentu montażu	Cena
562-6609	Zawór 40 MSF	40	V3.12.1	25 ÷ 31 Nm	12,83 zł
562-6795	Zawór 95 MSF	95	V3.12.2	25 ÷ 31 Nm	22,30 zł

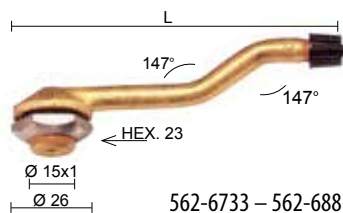

562-6733 - 562-6881

Nr kat.	Opis	Długość mm (L)	Symbol wg ETRTO	Wartość momentu montażu	Cena
562-6733W	Zawór 75 MSF	72	V3.14.1	25 - 31 NM	25,40 zł
562-6771	Zawór 85 MSF	83	V3.14.3	25 - 31 NM	13,25 zł
562-6788	Zawór 95 MSF	91	V3.14.2	25 - 31 NM	15,34 zł
562-6881	Zawór 110 MSF	105		25 - 31 NM	18,42 zł

Przeznaczone do kół bezdętkowych z **gniazdem zaworu** $\varnothing 20,5 \text{ mm}$ (Michelin Pilote). Do dokręcania należy używać przeznaczonych do tego kluczy i wkrętek dynamometrycznych.



562-6654



562-6946

Nr kat.	Opis	Symbol wg ETRTO	Wartość momentu montażu	Cena
562-6654	Zawór 44 MSF	V3.15.1	25 ÷ 31 Nm	18,39 zł
562-6946	Zawór 65 MSF	V3.16.1	25 ÷ 31 Nm	14,76 zł

Podane ceny są cenami netto, do których należy doliczyć podatek VAT. Podane ceny towarów mogą ulec zmianie. Do sprzedaży towarów przez TIP-TOPOL Sp. z o.o. mają zastosowanie Ogólne Warunki Sprzedaży dostępne w siedzibie sprzedawcy i na jego stronie internetowej www.tiptopol.pl. Informacje zawarte w katalogu nie stanowią oferty w rozumieniu Kodeksu Cywilnego, lecz zaproszenie do składania zamówień i zawarcia umowy. Kolory przedstawione na zdjęciu mogą różnić się od oryginalnych. Za ewentualne błędy w druku firma nie ponosi odpowiedzialności.

* Promocja trwa do 31.05.2017 r. lub do wyczerpania zapasów. Z umowy ratualnej mogą skorzystać firmy, które przejdą pozytywnie proces weryfikacji.

Zawory do kół bezdętkowych samochodów ciężarowych i autobusów



Przeznaczone do kół bezdętkowych z gniazdem zaworu $\varnothing 20,5$ mm (Michelin Pilote). Do dokręcania zaworów należy używać przeznaczonych do tego kluczy i wkrętek dynamometrycznych.

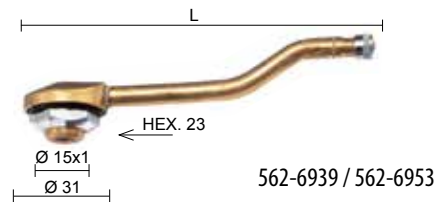

Nr kat.	Opis	Symbol wg ETRTO	Wartość momentu montażu	Cena
562-6953	Zawór 115 MSF	V3.18.1	25 ÷ 31 Nm	25,41 zł
562-6939	Zawór 130 MSF	V3.18.2	25 ÷ 31 Nm	43,32 zł

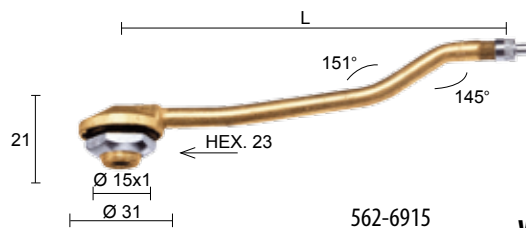

Nr kat.	Opis	Symbol wg ETRTO	Wartość momentu montażu	Cena
562-6915	Zawór 140 MSF	V3.19.1	25 ÷ 31 Nm	21,05 zł

Zawory do ciągnikowych kół bezdętkowych

Przeznaczone do obręczy z gniazdem zaworu $\varnothing 16$ mm. Możliwe jest napełnianie opon cieczą lub pompowanie powietrzem.



562-3035



562-3080



562-3097 / 562-3114



562-3107

Nr kat.	Opis	Długość (mm)	Symbol wg ETRTO	Wartość momentu montażu	Cena
562-3035	Zawór gumowy	56		–	20,93 zł
562-3080	Zawór TR 618 A - 50 MSW	50	V5.01.1	5 ÷ 8 Nm	6,71 zł
562-3097	Zawór TR 621 A - 65°	75	V5.02.1	5 ÷ 8 Nm	12,83 zł
562-3107	Zawór TR 622 A - 90°	115	V5.02.2	5 ÷ 8 Nm	29,89 zł
562-3114	Zawór TR 623 A - 65°	57	V5.02.3	5 ÷ 8 Nm	32,67 zł

Zawory rozłączne do dętek maszyn ziemnych

Nr kat.	Opis	Długość (mm)	Cena
562-9204	Zawór prosty EM - do dętki	105	128,26 zł
562-9205	Zawór kątowy EM - do dętki	105	72,60 zł
562-9206	Zawór kątowy EM - do dętki	133	77,00 zł



562-9204



562-9205, 562-9206

Zawory do kół bezdętkowych do maszyn ziemnych

Przeznaczone do obręczy z gniazdem zaworu $\varnothing 20,5$ mm.

Nr kat.	Opis	Długość (mm)	Symbol wg ETRTO	Cena
562-9709	Zawór TRJ 670-03	56		26,73 zł
562-9606	Zawór TRJ 653-03 - 100°	64		38,79 zł
562-9613	Zawór TRJ 654-03 - 120°	57		37,80 zł
562-9620	Zawór TRJ 655-03 - 106°	75		37,79 zł
562-9637	Zawór TRJ 650-03 - 100°	115	V5.04.1	31,85 zł
562-9644	Zawór TRJ 651-03 - 90°	119	V5.04.2	25,77 zł
562-9651	Zawór TRJ 652-03 - 94°	140		38,61 zł
562-9699	Podstawa zaworu EM - SP 2	–	V5.10.1	9,24 zł



562-9709



562-9606 – 562-9651

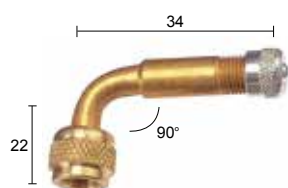

562-4292



562-4333

Nr kat.	Opis	Długość (mm)	Wartość momentu montażu	Cena
562-4292	Przedłużka kątowna 90°	34	0,3 ÷ 0,5 Nm	5,53 zł
562-4333	Przedłużka kątowna 45°	29	0,3 ÷ 0,5 Nm	7,44 zł

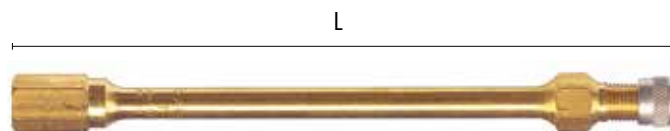

562-4010 – 562-4089

Nr kat.	Opis	Długość (mm)	Wartość momentu montażu	Cena
562-4010	Przedłużka metalowa	34	0,4 ÷ 0,7 Nm	7,67 zł
562-4034	Przedłużka metalowa	77	0,4 ÷ 0,7 Nm	12,10 zł
562-4089	Przedłużka metalowa	115	0,4 ÷ 0,7 Nm	11,07 zł
562-4041	Przedłużka metalowa	125	0,4 ÷ 0,7 Nm	11,71 zł



562-6255



562-6259

Nr kat.	Opis	Długość (mm)	Cena
562-6255	Przedłużka do pompowania powietrza 1860	160	71,00 zł
562-6259	Łącznik kątowny LKW / EM do przedłużki 1860		17,90 zł

Podane ceny są cenami netto, do których należy doliczyć podatek VAT. Podane ceny towarów mogą ulec zmianie. Do sprzedaży towarów przez TIP-TOPOŁ Sp. z o.o. mają zastosowanie Ogólne Warunki Sprzedaży dostępne w siedzibie sprzedawcy i na jego stronie internetowej www.tiptopol.pl. Informacje zawarte w katalogu nie stanowią oferty w rozumieniu Kodeksu Cywilnego, lecz zaproszenie do składania zamówień i zawarcia umowy. Kolory przedstawione na zdjęciu mogą różnić się od oryginalnych. Za ewentualne błędy w druku firma nie ponosi odpowiedzialności.

* Promocja trwa do 31.05.2017 r. lub do wyczerpania zapasów. Z umowy ratualnej mogą skorzystać firmy, które przejdą pozytywnie proces weryfikacji.

Przedłużki zarowów do samochodów ciężarowych i autobusów



Stosowane w miejscach trudno dostępnych. Do dokręcania należy używać przeznaczonych do tego kluczy i wkrętek dynamometrycznych.



562-4553 – 562-4584

Nr kat.	Opis	Długość L (mm)	Wartość momentu montażu	Cena
562-4553	Przedłużka z tworzywa czarna	70	0,4 ÷ 0,7 Nm	5,17 zł
562-4560	Przedłużka z tworzywa czarna	115	0,4 ÷ 0,7 Nm	3,81 zł
562-4577	Przedłużka z tworzywa czarna	150	0,4 ÷ 0,7 Nm	4,02 zł
562-4584	Przedłużka z tworzywa czarna	170	0,4 ÷ 0,7 Nm	4,00 zł



562-4216 – 562-4285

Nr kat.	Opis	Długość L (mm)	Wartość momentu montażu	Cena
562-4216	Przedłużka w osłonie gumowej	75	0,3 ÷ 0,5 Nm	10,76 zł
562-4223	Przedłużka w osłonie gumowej	105	0,3 ÷ 0,5 Nm	6,24 zł
562-4230	Przedłużka w osłonie gumowej	115	0,3 ÷ 0,5 Nm	9,91 zł
562-4247	Przedłużka w osłonie gumowej	125	0,3 ÷ 0,5 Nm	6,93 zł
562-4254	Przedłużka w osłonie gumowej	140	0,3 ÷ 0,5 Nm	7,20 zł
562-4261	Przedłużka w osłonie gumowej	180	0,3 ÷ 0,5 Nm	7,71 zł
562-4278	Przedłużka w osłonie gumowej	210	0,3 ÷ 0,5 Nm	7,88 zł
562-4285	Przedłużka w osłonie gumowej	270	0,3 ÷ 0,5 Nm	8,81 zł



562-4281W

Nr kat.	Opis	Długość L (mm)	Wartość momentu montażu	Cena
562-4281W	Przedłużka w osłonie gumowej z łącznikiem kątowym 90°	250	0,3 ÷ 0,5 Nm	21,74 zł

Przedłużki zarowów do samochodów ciężarowych i autobusów

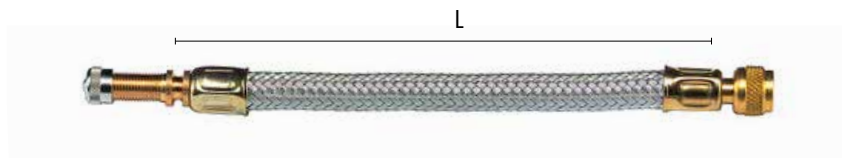

562-4405 – 562-4450

Nr kat.	Opis	Długość L (mm)	Wartość momentu montażu	Cena
562-4405	Przedłużka zbrojona	125	0,3 ÷ 0,5 Nm	13,75 zł
562-4412	Przedłużka zbrojona	140	0,3 ÷ 0,5 Nm	13,86 zł
562-4420	Przedłużka zbrojona	160	0,3 ÷ 0,5 Nm	14,52 zł
562-4429	Przedłużka zbrojona	180	0,3 ÷ 0,5 Nm	16,70 zł
562-4436	Przedłużka zbrojona	210	0,3 ÷ 0,5 Nm	17,30 zł
562-4443	Przedłużka zbrojona	250	0,3 ÷ 0,5 Nm	17,90 zł
562-4450	Przedłużka zbrojona	300	0,3 ÷ 0,5 Nm	51,70 zł



562-4144

Nr kat.	Opis	Długość (mm)	Wartość momentu montażu	Cena
562-4144	Przedłużka zbrojona do zaworów z uchwytem	250	0,3 ÷ 0,5 Nm	75,90 zł

Uchwyty do przedłużeń



562-44182



562-4182W



562-4199

Nr kat.	Opis	Cena
562-4182	Uchwyt do przedłużki podwójny	4,10 zł
562-4182W	Uchwyt do przedłużki podwójny	5,47 zł
562-4199	Uchwyt do przedłużki pojedynczy	2,62 zł

Podane ceny są cenami netto, do których należy doliczyć podatek VAT. Podane ceny towarów mogą ulec zmianie. Do sprzedaży towarów przez TIP-TOPOL Sp. z o.o. mają zastosowanie Ogólne Warunki Sprzedaży dostępne w siedzibie sprzedawcy i na jego stronie internetowej www.tiptopol.pl. Informacje zawarte w katalogu nie stanowią oferty w rozumieniu Kodeksu Cywilnego, lecz zaproszenie do składania zamówień i zawarcia umowy. Kolory przedstawione na zdjęciu mogą różnić się od oryginalnych. Za ewentualne błędy w druku firma nie ponosi odpowiedzialności.

* Promocja trwa do 31.05.2017 r. lub do wyczerpania zapasów. Z umowy ratalnej mogą skorzystać firmy, które przejdą pozytywnie proces weryfikacji.

Elastyczne przedłużki do zaworów typu AIR-FLEXX



Do ich zalet należy **elastyczność, niełamiwość, brak konieczności stosowania uchwytów** do przedłużek oraz brak **wypełnienia powietrzem**. Stosowane są do wewnętrznych kół bliźniaczych, pojazdów budowlanych, kół zapasowych oraz kół z kołpakami.



Nr kat.	Opis	Długość (mm)	Cena
563-1052	Przedłużka AIRFLEXX	145	29,37 zł
563-1053	Przedłużka AIRFLEXX	185	30,80 zł
563-1054	Przedłużka AIRFLEXX	215	32,23 zł

Wkładki i kapturki do zaworów

Tam, gdzie znane są wartości momentu montażu, do dokręcania należy używać przeznaczonych do tego kluczy i wkrętek dynamometrycznych.



562-0045



562-0052



562-0612



562-0083

Nr kat.	Opis	Wartość momentu montażu	Cena
562-0045	Krótką wkładka sprężynkowa - niklowana Alligator	0,4 ÷ 0,5 Nm	0,67 zł
562-0046	Krótką wkładka sprężynkowa - niklowana	0,4 ÷ 0,5 Nm	0,30 zł
562-0051	Krótką wkładka sprężynkowa - mosiężna Alligator	0,4 ÷ 0,5 Nm	0,44 zł
562-0052	Krótką wkładka sprężynkowa - mosiężna	0,4 ÷ 0,5 Nm	0,30 zł
562-0612	Wkładka zaworu rowerowego		0,42 zł
562-0083	Wkładka sprężynkowa EM	0,5 ÷ 0,7 Nm	3,96 zł

Kapturki do zaworów



562-0100



562-0203



562-0296



562-0306



562-0313



562-0320



562-0337



562-0124

Nr kat.	Opis	Wartość momentu montażu	Cena
562-0100	Kapturek metalowy A	0,2 ÷ 0,3 Nm	0,39 zł
562-0203	Kapturek chromowany	0,2 ÷ 0,3 Nm	0,53 zł
562-0296	Kapturek z tworzywa, czarny (op. 100 szt.)	0,2 ÷ 0,3 Nm	4,99 zł
562-0296G	Kapturek z tworzywa, czarny z uszczelką	0,2 ÷ 0,3 Nm	0,15 zł
562-0306	Kapturek z tworzywa, czerwony (op. 100 szt.)	0,2 ÷ 0,3 Nm	11,00 zł
562-0313	Kapturek z tworzywa, zielony (op. 100 szt.)	0,2 ÷ 0,3 Nm	11,00 zł
562-0320	Kapturek z tworzywa, żółty (op. 100 szt.)	0,2 ÷ 0,3 Nm	11,00 zł
562-0337	Kapturek z tworzywa, niebieski (op. 100 szt.)	0,2 ÷ 0,3 Nm	11,00 zł
562-3009	Kapturek do zaworu SP 6 , SP 7	–	0,74 zł
562-0124	Kapturek metalowy EM - VG 12	0,3 ÷ 0,5 Nm	3,54 zł



562-3009

Adaptory zaworów



562-0368



562-5002 / 562-5019



562-5071

Nr kat.	Opis	Wartość momentu montażu	Cena
562-0368	Redukcja EM / LKW	0,3 ÷ 0,5 Nm	2,90 zł
562-5002	Adapter zaworu rowerowego DUNLOP - pompka samochodowa (z gumką uszczelniającą)		2,22 zł
562-5019	Adapter zaworu rowerowego PRESTO - pompka samochodowa (bez gumki uszczelniającej)		3,20 zł
562-5071	Adapter zaworu samochodowego - pompka rowerowa		6,10 zł

Narzynki do zaworów

Przeznaczone do naprawy zaworów samochodów osobowych, ciężarowych i wielkogabarytowych z uszkodzonym gwintem.



562-8030



562-8061



PCLTVT-0100

Nr kat.	Opis	Cena
562-8030	Narzynka z rozwiertakiem VG 8 / VG 12 (zewn.) VG 5 (wewn.)	73,64 zł
562-8061	EM – Narzynka z rozwiertakiem VG 12 (zewn.) VG 5 / VG 8 (wewn.)	100,10 zł
PCLTVT- 0100	Gwintownik do zaworów PCL	11,11 zł



Końcówki do pompowania powietrza



562-5095 / 562-5105



562-5239



562-5318



PNPCLC02-H03

Nr kat.	Opis	Rozmiar węża	Cena
562-5095	Końcówka do pompowania powietrza	8,0 x 14 mm	8,69 zł
562-5105	Końcówka do pompowania powietrza	6,0 x 14 mm	9,45 zł
562-5239	Końcówka do pompowania powietrza	8,0 x 20 mm	19,96 zł
562-5318	Gumka uszczelniająca do końcówki 562-5239		2,89 zł
PNPCLC02-H03	Końcówka do pompowania powietrza otwarta	6,0 x 25 mm	43,00 zł

Końcówki do pompowania powietrza – EM



562-5088



562-5291

Nr kat.	Opis	Rozmiar węża	Cena
562-5088	EM – Końcówka do pompowania powietrza	8,0 x 20 mm	32,95 zł
562-5291	EM – Końcówka do pompowania powietrza	8,0 x 20 mm	330,72 zł

Końcówka do spuszczenia powietrza i cieczy



Przeznaczona do szybkiego spuszczenia powietrza i cieczy z kół dętkowych samochodów osobowych, ciężarowych i traktorów. Pasuje do wszystkich typów adapterów zaworów.

Nr kat.	Opis	Cena
562-8195	Końcówka do spuszczenia powietrza i cieczy	47,67 zł



562-8195

Adapter zaworów



Nr kat.	Opis	Cena
562-3138	Adapter - do napełniania i opróżniania opon cieczą	82,39 zł



562-3138

Przyrząd do wprowadzania zaworów dętkowych



Zaprojektowany, aby ułatwić lokalizację otworu zaworu podczas montażu opony.

Nr kat.	Opis	Cena
562-8315	Przyrząd do wprowadzania zaworów dętkowych	36,96 zł



562-8315

Dźwignie do wprowadzania zaworów bezdętkowych



562-8250



562-8311



562-8353

Nr kat.	Opis	Cena
562-8250	Dźwignia QUICK do wprowadzania zaworów	325,59 zł
562-8267	Plastikowa nakładka do dźwigni QUICK	24,42 zł
562-8281	Sprężyna do dźwigni QUICK	12,43 zł
562-8311	Dźwignia do zaworów w osłonie plastikowej	16,06 zł
562-8353	Dźwignia do wprowadzania zaworów - z tworzywa	16,70 zł

Wkrętaki do wkładek sprężynkowych i kapturek



562-8102







562-8103



562-8360



562-8391

Nr kat.	Opis					Cena
562-8092	Wkrętak do wkładek sprężynkowych VG5 / VG8	●	●	●	●	7,50 zł
562-8102	Wkrętak do wkładek sprężynkowych i kapturek typu A		●	●		4,66 zł
562-8103	Wkrętak do wkładek sprężynkowych i kapturek z magnesem	●	●	●		6,08 zł
562-8360*	Wkrętak do wkładek sprężynkowych		●	●		49,50 zł
562-8391*	Wkrętak do wkładek sprężynkowych do motocykli	●				51,40 zł

* Wkrętaki posiadają zatrzask chwytający wkładkę sprężynkową

Wkrętaki dynamometryczne do wkładek sprężynkowych



562-8420



562-8430

Nr kat.	Opis	Cena
562-8420	Wkrętak dynamometryczny do wkładek sprężynkowych 0,25 Nm – zastosowanie: zawory gumowe, zawory aluminiowe TPMS	55,00 zł
562-8430	Wkrętak dynamometryczny do wkładek sprężynkowych 0,45 Nm - zastosowanie: zawory metalowe	55,00 zł

Ciężarki ołowiane nabijane na obręcze stalowe STD



Ciężarki nabijane na obręcze stalowe samochodów osobowych STD (odpowiednik - 101 Hofmann).



Nr kat.	Opis	Ilość w op.	Cena	Cena promocyjna
TPSTD-005	Ciężarek STD 5g	100 szt.	23,90 zł	20,30 zł*
TPSTD-010	Ciężarek STD 10g	100 szt.	34,50 zł	29,30 zł*
TPSTD-015	Ciężarek STD 15g	100 szt.	45,10 zł	38,30 zł*
TPSTD-020	Ciężarek STD 20g	100 szt.	56,10 zł	47,70 zł*
TPSTD-025	Ciężarek STD 25g	100 szt.	68,30 zł	58,10 zł*
TPSTD-030	Ciężarek STD 30g	100 szt.	78,10 zł	66,40 zł*
TPSTD-035	Ciężarek STD 35g	100 szt.	88,10 zł	74,90 zł*
TPSTD-040	Ciężarek STD 40g	100 szt.	95,80 zł	81,40 zł*
TPSTD-045	Ciężarek STD 45g	100 szt.	110,10 zł	93,60 zł*
TPSTD-050	Ciężarek STD 50g	50 szt.	61,90 zł	52,60 zł*
TPSTD-055	Ciężarek STD 55g	50 szt.	67,00 zł	56,90 zł*
TPSTD-060	Ciężarek STD 60g	50 szt.	72,90 zł	62,00 zł*
TPSTD-065	Ciężarek STD 65g	50 szt.	77,60 zł	66,00 zł*
TPSTD-070	Ciężarek STD 70g	50 szt.	83,80 zł	71,20 zł*
TPSTD-080	Ciężarek STD 80g	50 szt.	94,90 zł	80,70 zł*
TPSTD-090	Ciężarek STD 90g	50 szt.	104,80 zł	89,10 zł*
TPSTD-100	Ciężarek STD 100g	50 szt.	115,80 zł	98,40 zł*

* Cena promocyjna za opakowanie

Ciężarki ołowiane nabijane na obręcze aluminiowe ALU



Ciężarki nabijane na obręcze aluminiowe samochodów osobowych.

- typ niepowlekany: ALU (odpowiednik - 604 Hofmann).



Nr kat.	Opis	Ilość w op.	Cena	Cena promocyjna
TPALU-005	Ciężarek ALU 5g	100 szt.	35,50 zł	30,20 zł*
TPALU-010	Ciężarek ALU 10g	100 szt.	45,10 zł	38,30 zł*
TPALU-015	Ciężarek ALU 15g	100 szt.	53,90 zł	45,80 zł*
TPALU-020	Ciężarek ALU 20g	100 szt.	69,50 zł	59,10 zł*
TPALU-025	Ciężarek ALU 25g	100 szt.	78,10 zł	66,40 zł*
TPALU-030	Ciężarek ALU 30g	100 szt.	91,30 zł	77,60 zł*
TPALU-035	Ciężarek ALU 35g	100 szt.	102,40 zł	87,00 zł*
TPALU-040	Ciężarek ALU 40g	100 szt.	117,60 zł	100,00 zł*
TPALU-045	Ciężarek ALU 45g	100 szt.	126,80 zł	107,80 zł*
TPALU-050	Ciężarek ALU 50g	50 szt.	69,80 zł	59,30 zł*
TPALU-055	Ciężarek ALU 55g	50 szt.	76,10 zł	64,70 zł*
TPALU-060	Ciężarek ALU 60g	50 szt.	81,30 zł	69,10 zł*

* Cena promocyjna za opakowanie

Ciężarki cynkowe nabijane na obręcze stalowe ZNSTD



Ciężarki nabijane na obręcze stalowe samochodów osobowych ZNSTD.



Nr kat.	Opis	Ilość w op.	Cena	Cena promocyjna
TPZNSTD-005	Ciężarek cynkowy STD 5g (niepowlekany)	100 szt.	30,30 zł	25,80 zł*
TPZNSTD-010	Ciężarek cynkowy STD 10g (niepowlekany)	100 szt.	42,70 zł	36,30 zł*
TPZNSTD-015	Ciężarek cynkowy STD 15g (niepowlekany)	100 szt.	55,00 zł	46,80 zł*
TPZNSTD-020	Ciężarek cynkowy STD 20g (niepowlekany)	100 szt.	67,50 zł	57,40 zł*
TPZNSTD-025	Ciężarek cynkowy STD 25g (niepowlekany)	100 szt.	82,70 zł	70,30 zł*
TPZNSTD-030	Ciężarek cynkowy STD 30g (niepowlekany)	100 szt.	94,50 zł	80,30 zł*
TPZNSTD-035	Ciężarek cynkowy STD 35g (niepowlekany)	50 szt.	53,20 zł	45,20 zł*
TPZNSTD-040	Ciężarek cynkowy STD 40g (niepowlekany)	50 szt.	59,60 zł	50,70 zł*
TPZNSTD-045	Ciężarek cynkowy STD 45g (niepowlekany)	50 szt.	66,40 zł	56,40 zł*
TPZNSTD-050	Ciężarek cynkowy STD 50g (niepowlekany)	50 szt.	73,20 zł	62,20 zł*
TPZNSTD-055	Ciężarek cynkowy STD 55g (niepowlekany)	50 szt.	80,00 zł	68,00 zł*
TPZNSTD-060	Ciężarek cynkowy STD 60g (niepowlekany)	50 szt.	86,70 zł	73,70 zł*

* Cena promocyjna za opakowanie

Ciężarki cynkowe nabijane na obręcze aluminiowe ZNALU-S



Ciężarki nabijane na obręcze aluminiowe samochodów osobowych ZNALU-S (odpowiednik - 666 Hofmann).



Nr kat.	Opis	Ilość w op.	Cena	Cena promocyjna
TPZNALU-S-005	Ciężarek cynkowy ALU-S 5g (odp. 666)	100 szt.	48,20 zł	41,00 zł*
TPZNALU-S-010	Ciężarek cynkowy ALU-S 10g (odp. 666)	100 szt.	62,70 zł	53,30 zł*
TPZNALU-S-015	Ciężarek cynkowy ALU-S 15g (odp. 666)	100 szt.	77,90 zł	66,20 zł*
TPZNALU-S-020	Ciężarek cynkowy ALU-S 20g (odp. 666)	100 szt.	87,60 zł	74,50 zł*
TPZNALU-S-025	Ciężarek cynkowy ALU-S 25g (odp. 666)	100 szt.	101,50 zł	86,30 zł*
TPZNALU-S-030	Ciężarek cynkowy ALU-S 30g (odp. 666)	100 szt.	113,70 zł	96,60 zł*
TPZNALU-S-035	Ciężarek cynkowy ALU-S 35g (odp. 666)	50 szt.	68,20 zł	58,00 zł*
TPZNALU-S-040	Ciężarek cynkowy ALU-S 40g (odp. 666)	50 szt.	74,40 zł	63,20 zł*
TPZNALU-S-045	Ciężarek cynkowy ALU-S 45g (odp. 666)	50 szt.	80,00 zł	68,00 zł*
TPZNALU-S-050	Ciężarek cynkowy ALU-S 50g (odp. 666)	50 szt.	86,70 zł	73,70 zł*
TPZNALU-S-055	Ciężarek cynkowy ALU-S 55g (odp. 666)	50 szt.	92,80 zł	78,90 zł*
TPZNALU-S-060	Ciężarek cynkowy ALU-S 60g (odp. 666)	50 szt.	98,60 zł	83,80 zł*

* Cena promocyjna za opakowanie

Podane ceny są cenami netto, do których należy doliczyć podatek VAT. Podane ceny towarów mogą ulec zmianie. Do sprzedaży towarów przez TIP-TOPOL Sp. z o.o. mają zastosowanie Ogólne Warunki Sprzedaży dostępne w siedzibie sprzedawcy i na jego stronie internetowej www.tiptopol.pl. Informacje zawarte w katalogu nie stanowią oferty w rozumieniu Kodeksu Cywilnego, lecz zaproszenie do składania zamówień i zawarcia umowy. Kolory przedstawione na zdjęciu mogą różnić się od oryginalnych. Za ewentualne błędy w druku firma nie ponosi odpowiedzialności.

* Promocja trwa do 31.05.2017 r. lub do wyczerpania zapasów. Z umowy ratualnej mogą skorzystać firmy, które przejdą pozytywnie proces weryfikacji.

Ciężarki ołowiane nabijane TB



Ciężarki nabijane na obręcze stalowe samochodów ciężarowych TB (odpowiednik - 525 Hofmann).

Nr kat.	Opis	Waga	Cena	Cena promocyjna
TPTB-050	Ciężarek TB (odp. 530)	50 g	2,70 zł	2,30 zł*
TPTB-075	Ciężarek TB (odp. 530)	75 g	3,30 zł	2,80 zł*
TPTB-100	Ciężarek TB (odp. 530)	100 g	4,00 zł	3,40 zł*
TPTB-150	Ciężarek TB (odp. 530)	150 g	5,30 zł	4,50 zł*
TPTB-200	Ciężarek TB (odp. 530)	200 g	6,10 zł	5,20 zł*
TPTB-250	Ciężarek TB (odp. 530)	250 g	7,30 zł	6,20 zł*
TPTB-300	Ciężarek TB (odp. 530)	300 g	8,40 zł	7,10 zł*
TPTB-350	Ciężarek TB (odp. 530)	350 g	9,70 zł	8,20 zł*
TPTB-400	Ciężarek TB (odp. 530)	400 g	10,80 zł	9,20 zł*
TPTB-500	Ciężarek TB (odp. 530)	500 g	12,70 zł	10,80 zł*



* Cena promocyjna za sztukę

Ciężarki ołowiane nabijane TBL



Ciężarki nabijane na obręcze stalowe samochodów ciężarowych TBL (odpowiednik - 530 Hofmann).

Nr kat.	Opis	Waga	Cena	Cena promocyjna
TPTBL-050	Ciężarek TBL	50 g	2,70 zł	2,30 zł*
TPTBL-075	Ciężarek TBL	75 g	3,30 zł	2,80 zł*
TPTBL-100	Ciężarek TBL	100 g	4,00 zł	3,40 zł*
TPTBL-150	Ciężarek TBL	150 g	5,30 zł	4,50 zł*
TPTBL-200	Ciężarek TBL	200 g	6,10 zł	5,20 zł*
TPTBL-250	Ciężarek TBL	250 g	7,30 zł	6,20 zł*
TPTBL-300	Ciężarek TBL	300 g	8,40 zł	7,10 zł*
TPTBL-350	Ciężarek TBL	350 g	9,70 zł	8,20 zł*
TPTBL-400	Ciężarek TBL	400 g	10,80 zł	9,20 zł*
TPTBL-450	Ciężarek TBL	450 g	15,00 zł	12,80 zł*
TPTBL-500	Ciężarek TBL	500 g	19,70 zł	16,70 zł*



* Cena promocyjna za sztukę

Ciężarki ołowiane do wyważania kół motocyklowych nabijane na szprychy



Ciężarek nabijany na szprychy 6,00 mm i 6,40 mm (odpowiednik 713 - Hofmann).



HF 713

Nr kat.	Opis	Waga	Cena
HF713-010	Ciężarek nabijany	10 g	5,40 zł
HF713-015	Ciężarek nabijany	15 g	6,00 zł
HF713-020	Ciężarek nabijany	20 g	6,60 zł

Ciężarki ołowiane do wyważania kół motocyklowych klejone



Ciężarki klejone (odpowiednik 715-5 / 716-5 - Hofmann).



HF 715-5 / HF 716-5 - CHROM

Nr kat.	Opis	Waga	Cena
HF715-5-050	Ciężarek klejony	7 x 5 g + 6 x 2,5 g	3,10 zł
HF716-5-050	Ciężarek klejony CHROM	7 x 5 g + 6 x 2,5 g	4,60 zł

Ciężarek klejony stalowy ECO



TPALU-FE-ECO

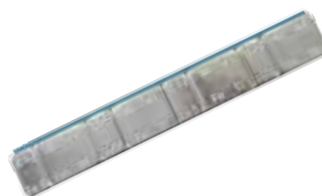

TPALU-FE-ECO2

Nr kat.	Opis	Waga	Wysokość	Ilość w op.	Cena	Cena promocyjna
TPALU-FE-ECO	Ciężarek klejony stalowy cynkowany	12 x 5 g	4 mm	100 szt	0,92 zł	0,53 zł*
TPALU-FE-ECO2	Ciężarek klejony stalowy cynkowany	4x10g + 4x5g	4 mm	100 szt	0,92 zł	0,53 zł*

Ciężarek klejony stalowy TIPTOPOL



TPALU-FE1

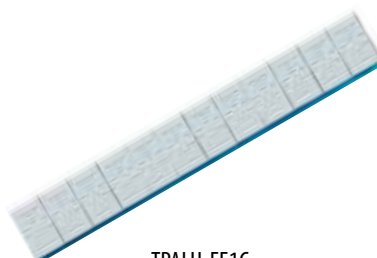

TPALU-FE1C



TPALU-FE1B

Nr kat.	Opis	Waga	Wysokość	Ilość w op.	Cena	Cena promocyjna
TPALU-FE1	Ciężarek klejony stalowy cynkowany	12 x 5 g	4 mm	100 szt	0,92 zł	0,49 zł*
TPALU-FE1C	Ciężarek klejony stalowy szary	12 x 5 g	4 mm	100 szt	1,03 zł	0,77 zł*
TPALU-FE1B	Ciężarek klejony stalowy czarny	12 x 5 g	4 mm	100 szt	1,40 zł	1,20 zł*

Ciężarek klejony stalowy



TPALU-FE 12x5g



TPALU-FE3



TPALU-FE4

Nr kat.	Opis	Waga	Wysokość	Ilość w op.	Cena	Cena promocyjna
TPALU-FE 12 x 5g	Ciężarek klejony stalowy szary	12 x 5 g	4 mm	50 szt	1,03 zł	0,77 zł*
TPALU-FE3	Ciężarek klejony stalowy cynkowany	12 x 2,5 g	2,5 mm	100 szt	0,78 zł	0,66 zł*
TPALU-FE4	Ciężarek klejony stalowy cynkowany	6 kg	4 mm	rolka	113,41 zł	85,32 zł*

Ciężarek klejony ołowiany



Nr kat.	Opis	Waga	Wysokość	Ilość w op.	Cena	Cena promocyjna
TPALUSLIM	Ciężarek klejony ołowiany	4x10g + 4x5g	4 mm	100 szt	1,46 zł	1,16 zł*

Podane ceny są cenami netto, do których należy doliczyć podatek VAT. Podane ceny towarów mogą ulec zmianie. Do sprzedaży towarów przez TIPTOPOL Sp. z o.o. mają zastosowanie Ogólne Warunki Sprzedaży dostępne w siedzibie sprzedawcy i na jego stronie internetowej www.tiptopol.pl. Informacje zawarte w katalogu nie stanowią oferty w rozumieniu Kodeksu Cywilnego, lecz zaproszenie do składania zamówień i zawarcia umowy. Kolory przedstawione na zdjęciu mogą różnić się od oryginalnych. Za ewentualne błędy w druku firma nie ponosi odpowiedzialności.

* Promocja trwa do 31.05.2017 r. lub do wyczerpania zapasów. Z umowy ratualnej mogą skorzystać firmy, które przejdą pozytywnie proces weryfikacji.

Ciężarki ołowiane klejone ALU TR

Ciężarki ołowiane klejone na obręcze aluminiowe samochodów ciężarowych TBL (odpowiednik – 551-5 Hofmann).

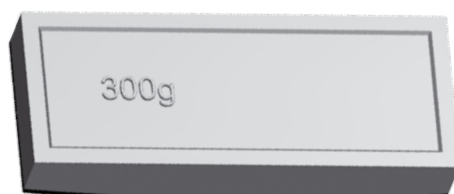

Nr kat.	Opis	Waga	Wysokość	Ilość w op.	Cena	Cena promocyjna
TPALUTR-050	Ciężarek klejony ALU TR ołowiany	50 g	-	10 szt	4,80 zł	4,08 zł*
TPALUTR-075	Ciężarek klejony ALU TR ołowiany	75 g	-	10 szt	5,40 zł	4,62 zł*
TPALUTR-100	Ciężarek klejony ALU TR ołowiany	100 g	-	10 szt	6,90 zł	5,85 zł*
TPALUTR-125	Ciężarek klejony ALU TR ołowiany	125 g	-	10 szt	8,40 zł	7,14 zł*
TPALUTR-150	Ciężarek klejony ALU TR ołowiany	150 g	-	10 szt	9,80 zł	8,30 zł*
TPALUTR-175	Ciężarek klejony ALU TR ołowiany	175 g	-	10 szt	10,90 zł	9,25 zł*
TPALUTR-200	Ciężarek klejony ALU TR ołowiany	200 g	-	10 szt	12,20 zł	10,34 zł*
TPALUTR-250	Ciężarek klejony ALU TR ołowiany	250 g	-	10 szt	14,60 zł	12,44 zł*
TPALUTR-300	Ciężarek klejony ALU TR ołowiany	300 g	-	10 szt	17,00 zł	14,48 zł*

* Cena promocyjna za sztukę.

Ciężarki klejone ciężarowe

Ciężarki klejone ołowiane do kół samochodów ciężarowych.



TPALUTRUCK-100



TPALUTRUCK-200

Nr kat.	Opis	Waga	Wysokość	Ilość w op.	Cena	Cena promocyjna
TPALUTRUCK-100	Ciężarek klejony ALU do samochodów TBL	4 x 25 g	6 mm	25 szt	4,12 zł	3,50 zł*
TPALUTRUCK-200	Ciężarek klejony ALU do samochodów TBL	4 x 50 g	9 mm	25 szt	7,40 zł	6,29 zł*

* Cena promocyjna za sztukę.

**Preparat REMAXX EXIVE
do usuwania kleju
po ciężarkach, 500 ml spray**

593-3990



37,50 zł

**Tarcza gumowa
do usuwania
pozostałości po ciężarkach
klejonych, z redukcją**

CP7035AD



PROMOCJA 58,90 zł* ~~99,00 zł~~

**Skrobak do ciężarków
klejonych**

565-4468



38,80 zł

Kleszcze do ciężarków



1. Premium	518-7801	59,90 zł*	99,00 zł
2. Standard	W-BGS1539	56,90 zł*	89,00 zł

**Kleszcze do ciężarków
– czarne**

518-7900



NOWOŚĆ

PROMOCJA 49,90 zł* ~~65,00 zł~~

**Łyżka montażowa,
osobowa**



1. 500 mm	840-0444	84 zł
2. 600 mm prosta	840-0451	94 zł
3. 600 mm	840-0482	140 zł

Podane ceny są cenami netto, do których należy doliczyć podatek VAT. Podane ceny towarów mogą ulec zmianie. Do sprzedaży towarów przez TIP-TOPOŁ Sp. z o.o. mają zastosowanie Ogólne Warunki Sprzedaży dostępne w siedzibie sprzedawcy i na jego stronie internetowej www.tiptopol.pl. Informacje zawarte w katalogu nie stanowią oferty w rozumieniu Kodeksu Cywilnego, lecz zaproszenie do składania zamówień i zawarcia umowy. Kolory przedstawione na zdjęciu mogą różnić się od oryginalnych. Za ewentualne błędy w druku firma nie ponosi odpowiedzialności.

* Promocja trwa do 31.05.2017 r. lub do wyczerpania zapasów. Z umowy ratualnej mogą skorzystać firmy, które przejdą pozytywnie proces weryfikacji.

Proszek do wyważania EQUAL

Polimerowy granulat, który **dzięki poruszającym się granułkom redukuje wibracje na całym obwodzie koła**. EQUAL tłumi drgania powstające przez niewyważone koło lub nierówną nawierzchnię.



Proszek Equal A	340 g	566-0201	33,50 zł*	41,90 zł
Proszek Equal B	285 g	566-0218	32,70 zł*	40,90 zł
Proszek Equal C	230 g	566-0225	31,60 zł*	39,60 zł
Proszek Equal D	170 g	566-0232	25,00 zł*	31,30 zł
Proszek Equal E	115 g	566-0249	16,90 zł*	21,20 zł
Proszek Equal F	85 g	566-0256	12,40 zł*	15,60 zł

Proszki do wyważania HOFMANN

Polimerowy granulat, który **redukuje wibracje na całym obwodzie koła**, dzięki poruszającym się wewnątrz granułkom.



Proszek do wyważania XS, 120 g	566-0250	14,00 zł*	19,40 zł
Proszek do wyważania S, 180 g	566-0233	19,00 zł*	26,80 zł
Proszek do wyważania M, 230 g	566-0226	20,00 zł*	28,00 zł
Proszek do wyważania L, 290 g	566-0219	22,00 zł*	31,30 zł
Proszek do wyważania XL, 350 g	566-0202	23,00 zł*	33,10 zł

Proszek do wyważania OCEAN, 7 kg

566-0190

Polimerowy granulat, który **redukuje wibracje na całym obwodzie koła** dzięki poruszającym się wewnątrz granułkom. Dozowanie za pomocą dołączonej do opakowania miarki.



PROMOCJA 460 zł* 586,06 zł

Proszek do wyważania HOFMANN, 8 kg

566-0192

Polimerowy granulat, który **redukuje wibracje na całym obwodzie koła** dzięki poruszającym się wewnątrz granułkom. Dozowanie za pomocą dołączonej do opakowania miarki.

**NOWE
NIŻSZE CENY**



330 zł

Tabela doboru proszku Hofmann

295/75 R 22.5
A B

 = 2 oz | 57 g



A	B	
31/10,5	15	2
225/75	16	2
245/75	16	2
265/75	16	2
285/75	16	3
215/85	16	2
235/85	16	2
245/70	17	2
265/70	17	2
285/70	17	3
245/75	17	2
235/80	17	2
215/70	17,5	2
235/70	17,5	2
245/70	17,5	2
265/70	17,5	3
315/70	17,5	4
205/75	17,5	2
215/75	17,5	2
225/75	17,5	2
235/75	17,5	3
245/75	17,5	3
205/80	17,5	3
225/80	17,5	3
315/80	17,5	5
225/90	17,5	3
8	17,5	2
8,5	17,5	2
9	17,5	3
9,5	17,5	3
10	17,5	4
275/65	18	3

A	B	
265/70	18	2
275/70	18	3
385/55	19,5	6
255/60	19,5	3
385/65	19,5	6
225/70	19,5	4
245/70	19,5	3
265/70	19,5	3
275/70	19,5	4
285/70	19,5	4
295/70	19,5	4
305/70	19,5	5
315/70	19,5	5
275/65	20	3
405/70	20	8
375/75	20	8
425/75	20	9
275/80	20	5
335/80	20	6
475/80	20	12
365/85	20	8
395/85	20	9
10,5	20	5
12,5	20	6
14,5	20	8
24	20,5	5
495/45	22,5	9
355/50	22,5	6
435/50	22,5	8
445/50	22,5	8
455/50	22,5	8
385/55	22,5	6

A	B	
285/60	22,5	5
295/60	22,5	5
305/60	22,5	5
315/60	22,5	5
500/60	22,5	12
385/65	22,5	8
425/65	22,5	9
445/65	22,5	9
255/70	22,5	4
265/70	22,5	4
275/70	22,5	5
305/70	22,5	5
315/70	22,5	5
295/75	22,5	6
315/75	22,5	6
345/75	22,5	6
350/75	22,5	7
445/75	22,5	10
255/80	22,5	4
275/80	22,5	5
295/80	22,5	6
315/80	22,5	6
11	22,5	5
12	22,5	6
13	22,5	6
405/70	24	10
445/70	24	11
455/70	24	12
495/70	24	12
285/75	24,5	6
11	24,5	6

Tabela doboru proszku OCEAN

OPONY DOSTAWCZE - OZNACZONE "C" LUB "LT"

205/55 R 16	125 ml
195/60 R 16	125 ml
205/60 R 16	125 ml
225/60 R 16	125 ml
195/65 R 16	125 ml
205/65 R 16	125 ml
215/65 R 16	125 ml
225/65 R 16	125 ml

235/65 R 16	125 ml
175/75 R 16	125 ml
185/75 R 16	125 ml
195/75 R 16	125 ml
205/75 R 16	125 ml
215/75 R 16	125 ml
225/75 R 16	125 ml
245/75 R 16	125 ml

215/85 R 16	125 ml
235/85 R 16	125 ml
255/55 R 17	125 ml
185/60 R 17	125 ml
215/60 R 17	125 ml
235/60 R 17	125 ml
265/70 R 17	125 ml
255/55 R 18	125 ml

OPONY CIĘŻAROWE

8 R 17.5	175 ml
8.5 R 17.5	250 ml
9 R 17.5	250 ml
9.5 R 17.5	250+75 ml
10 R 17.5	250+75 ml
195/60 R 17.5	175 ml
195/70 R 17.5	175 ml
245/70 R 17.5	250 ml
265/70 R 17.5	250 ml
205/75 R 17.5	175 ml
215/75 R 17.5	250 ml
225/75 R 17.5	250 ml
235/75 R 17.5	250 ml
245/75 R 17.5	250 ml
9.5 R 19.5	250+75 ml
245/70 R 19.5	250 ml
265/70 R 19.5	250 ml
275/70 R 19.5	250+75 ml

285/70 R 19.5	250+75 ml
295/70 R 19.5	250+75 ml
305/70 R 19.5	250+175 ml
405/70 R 20	250+250 ml
375/75 R 20	250+250+150 ml
425/75 R 20	250+250 ml
275/80 R 20	250+175 ml
335/80 R 20	250+250 ml
365/80 R 20	250+250 ml
475/80 R 20	250+250+175
365/85 R 20	250+250 ml
395/85 R 20	250+250+175 ml
9 R 22.5	250+75 ml
10 R 22.5	250+75 ml
11 R 22.5	250+175 ml
12 R 22.5	250+250 ml
13 R 22.5	250+250 ml
18 R 22.5	250+250+150 ml

495/45 R 22.5	250+175+175 ml
385/55 R 22.5	250+250 ml
295/60 R 22.5	250+175 ml
305/60 R 22.5	250+175 ml
315/60 R 22.5	250+175 ml
385/65 R 22.5	250+250+175 ml
255/70 R 22.5	250+75 ml
275/70 R 22.5	250+175 ml
305/70 R 22.5	250+175 ml
315/70 R 22.5	250+175 ml
275/80 R 22.5	250+175 ml
295/80 R 22.5	250+250 ml
315/80 R 22.5	250+250 ml
14 R 24	250+250+150 ml
445/70 R 24	250+250+175ml
455/70 R 24	250+250+175 ml
495/70 R 24	250+250+250 ml

„M” Obsługa koła i naprawa opon motocyklowych

- Budowa opony motocyklowej
- Zasady weryfikacji opon
- Naprawy przebić gwoździowych
- Montaż opon i wyważanie kół

Czas trwania: 1 dzień (6 godzin) zajęć praktyczno-teoretycznych. Koszt: **150 PLN netto**.



„F” Obsługa koła i naprawa opon w serwisie osobowym FASTFIT + TPMS

- Montaż opon niskoprofilowych oraz *Run-Flat*
- Zasady wyważania kół
- Systemy kontroli ciśnień w ogumieniu
- Naprawy przebić gwoździowych
- Wymiana i programowanie czujników
- Zasady weryfikacji opon

Czas trwania: 2 dni (14 godzin) zajęć praktyczno-teoretycznych. Koszt: **300 PLN netto**.



„O” Obsługa koła i naprawa opon w oponiarskim serwisie osobowym + TPMS

- Budowa opon radialnych
- Montaż opon niskoprofilowych oraz *Run-Flat*
- Zasady wyważania kół
- Kontrola sprawności czujników, wymiana i programowanie
- Naprawy przebić gwoździowych
- Naprawy rozcięć ściany bocznej
- Naprawy uszkodzeń bieżnika
- Zasady weryfikacji opon

Czas trwania: 3 dni (21 godzin) zajęć praktyczno-teoretycznych. Koszt: **450 PLN netto**.



„C” Obsługa koła i naprawa opon w oponiarskim serwisie ciężarowym

- Budowa opon radialnych i diagonalnych
- Weryfikacja opon
- Naprawy opon radialnych całostalowych na boku i czole
- Naprawy opon ciężarowych diagonalnych
- Przebięcia gwoździowe opon radialnych
- Zasady montażu, demontażu opon oraz wyważania kół

Czas trwania: 4 dni (25 godzin) zajęć praktyczno-teoretycznych. Koszt: **600 PLN netto**.



„R” Obsługa koła i naprawa opon maszyn i pojazdów rolniczych

- Budowa opon rolniczych radialnych i diagonalnych
- Naprawy doraźne
- Naprawy opon radialnych i diagonalnych
- Obsługa pras do wulkanizacji – Thermopress
- Odtwarzanie rzeźby bieżnika – Vulcstar 900-S

Czas trwania: 3 dni (18 godzin) zajęć praktyczno-teoretycznych. Koszt: **500 PLN netto**.



„W” Obsługa koła i naprawa opon wielkogabarytowych i przemysłowych

- Naprawy opon przemysłowych i wielkogabarytowych
- Obsługa urządzeń do wulkanizacji: Thermopress EM I, Vulcstar 900-S
- Obsługa urządzeń do ręcznego montażu i demontażu opon
- Naprawy doraźne
- Weryfikacja opon
- Budowa opon radialnych i diagonalnych

Czas trwania: 5 dni (35 godzin) zajęć praktyczno-teoretycznych. Koszt: **900 PLN netto**.



Posiadamy wpis do rejestru instytucji szkoleniowych.

Sprawdź maszynę przed sezonem!!!



1. Obsługa PODSTAWOWA: profesjonalny przegląd i kalibrację maszyny zgodnie z zaleceniami producenta.

TEXA, INVENTO cena: **350 zł***

2. Obsługa KOMPLEKSOWA: Zawiera przegląd podstawowy + wymianę oleju i filtrów według zaleceń producenta.

TEXA cena: **750 zł***

INVENTO cena: **550 zł***



**OFERTA
PROMOCYJNA**

*cena netto, należy doliczyć 23% VAT, gwarantujemy wykonanie usługi w ciągu 14 dni od zgłoszenia, oferta ważna do końca 2017 roku

Wiosenny sezon tuż, tuż... przygotuj się z nami

1. Przeglądy podnośników.

Przebieg i konserwacja zgodna z wymogami UDT

cena: **175 zł***

2. Obsługa i kalibracja urządzenia.

*Sprawdzenie, regulacja, kalibracja urządzenia:
wyzważarka, montażownica.*

cena: **200 zł***

2. Obsługa i kalibracja urządzenia.

*Sprawdzenie, regulacja,
kalibracja urządzenia
do geometrii (Trimax, Trigon, Proalign).*

cena: **300 zł***

**OFERTA
PROMOCYJNA**



*cena netto, należy doliczyć 23% VAT, gwarantujemy wykonanie usługi w ciągu 14 dni od zgłoszenia, oferta ważna do końca 2017 roku.

Podane ceny są cenami netto, do których należy doliczyć podatek VAT. Podane ceny towarów mogą ulec zmianie. Do sprzedaży towarów przez TIP-TOPOL Sp. z o.o. mają zastosowanie Ogólne Warunki Sprzedaży dostępne w siedzibie sprzedawcy i na jego stronie internetowej www.tiptopol.pl. Informacje zawarte w katalogu nie stanowią oferty w rozumieniu Kodeksu Cywilnego, lecz zaproszenie do składania zamówień i zawarcia umowy. Kolory przedstawione na zdjęciu mogą różnić się od oryginalnych. Za ewentualne błędy w druku firma nie ponosi odpowiedzialności.

*Promocja trwa do 31.10.2016 r. lub do wyczerpania zapasów. Z umowy ratalnej mogą skorzystać firmy, które przejdą pozytywnie proces weryfikacji.

Zapraszamy na sklep.tiptopol.pl



Co zyskujesz:

- możliwość zamawiania 24h/dobę
- dostawę w 24h
- specjalne oferty promocyjne

ODDZIAŁY FIRMY TIP-TOPOL

Chełm	tel. 602 281 179 chelm@tiptopol.pl
Gdańsk	tel. 666 833 064 gdansk@tiptopol.pl
Kraków	tel. 602 281 179 krakow@tiptopol.pl
Lubin	tel. 600 484 126 lubin@tiptopol.pl
Olsztyn	tel. 606 264 573 olsztyn@tiptopol.pl
Piotrków Trybunalski	tel. 503 187 392 piotrkow@tiptopol.pl
Szczecin	tel. 604 278 377 szczecin@tiptopol.pl
Toruń	tel. 604 278 377 torun@tiptopol.pl
Warszawa	tel. 503 187 392 warszawa@tiptopol.pl



LISTA AUTORYZOWANYCH DEALERÓW

TIP-TOP Hyla Wanda Kraków	tel. 12 422 79 98, 601 414 454 whiptop@op.pl
F.H.U. Lech Kolis Skwierzyna	tel. 509 307 377, 509 307 666, 664 483 577 kolis@vp.pl
Sowada Sp. j. Rybnik	tel. 32 423 93 89, 32 422 56 91 sowada@sowada.com.pl mariusz.bartosik@sowada.com.pl Wyposażenie warsztatów: 887 817 165

TIP-TOPOL SP. Z O.O.

62-010 Pobiedziska, ul. Kostrzyńska 33
tel. 61 815 22 00, fax 61 815 22 02
e-mail: tiptopol@tiptopol.pl, www.tiptopol.pl



www.sklep.tiptopol.pl